

Sistema de perfiles deslizantes

# PremiDoor76

## FICHA TÉCNICA

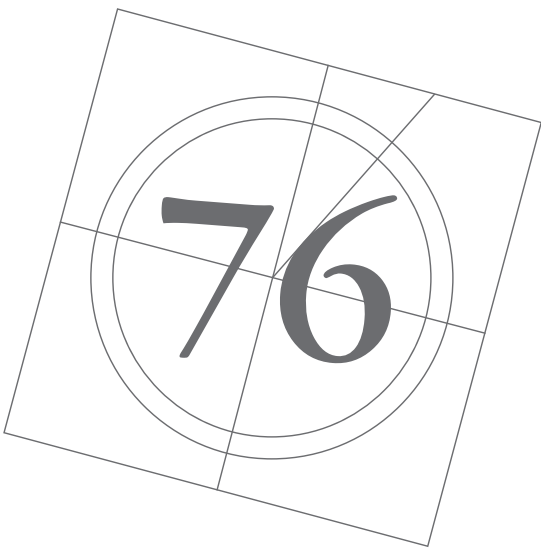

$U_w =$   
desde **0,74**  
W/m<sup>2</sup>K

$U_f =$   
desde **1,40**  
W/m<sup>2</sup>K

# DESCRIPCIÓN

- Marco de 179 mm con 5 cámaras de aire y hoja de 76 mm.
- Transmitancia térmica de la carpintería hasta  $U_f=1,4\text{ W/m}^2\text{K}$ .
- Transmitancia térmica de la ventana desde  $U_w=0,74\text{ W/m}^2\text{K}$ .
- Sistema de juntas que permite un aislamiento máximo en posición cerrada y un deslizamiento suave en la apertura.
- Protección antirrobo con clase de resistencia hasta RC2.
- Exclusiva gama de **junquillos con juntas coextrusionadas**, en los que destaca su cuidada apariencia visual y fácil limpieza.
- **Unión de las esquinas de las hojas soldadas**, lo que aumenta la estabilidad mecánica del conjunto, impidiendo el paso del aire y agua.
- El sistema permite un gran espesor de vidrio de hasta 50 mm.
- **Refuerzo de acero zincado** de alta inercia que facilita el acoplamiento del herraje. Diseñado para transmitir el peso del vidrio al sistema de ruedas.
- Se pueden fabricar puertas PremiDoor76 de hasta 6,5x2,60 m en blanco y 6,5x2,40 m en color y permite combinaciones de hasta 4 hojas.
- Permite soluciones de paso para personas con movilidad reducida.
- Disponible en los diferentes colores y acabados de KÖMMERLING.
- Perfil greenline®, 100% reciclable y libre de plomo.

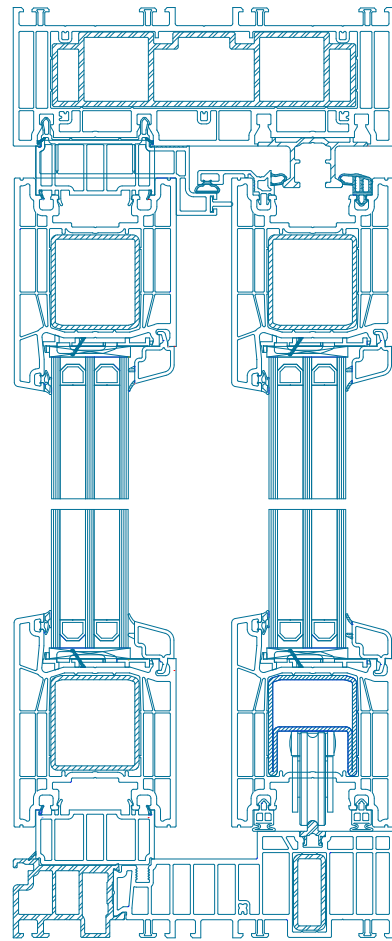

Marco y Hoja  
76169 - 76269

## ESQUEMAS DISPONIBLES

Esquema A Izquierda

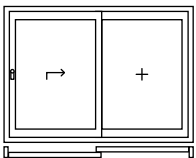

Esquema A Derecha

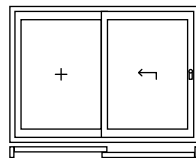

Esquema G-A Izquierda

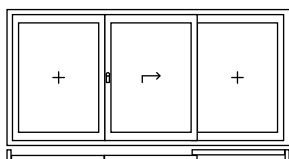

Esquema G-A Derecha

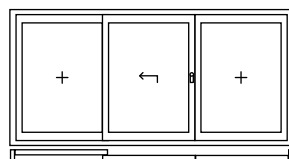

Esquema K

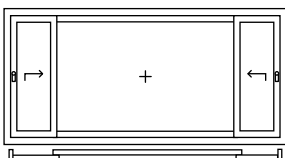

Esquema C

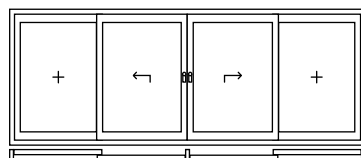

Esquema D

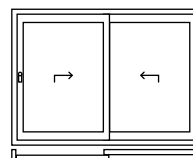

## DIMENSIONES DE LA HOJA EN LOS ESQUEMAS A Y C\*

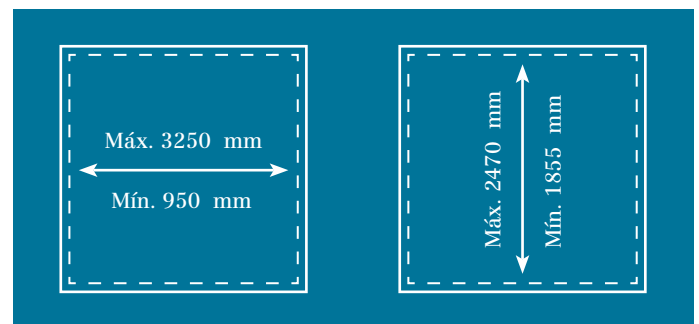

\*Las medidas máximas mostradas son orientativas ya que éstas varían en función del tipo de perfil, del tipo de apertura, del refuerzo, del color de la perfilaría, etc. Para más detalle solicite los ábacos.

CONSTRUCCIONES  
METÁLICAS  
I GUALITOS

983770768

www.losigualitos.com

# PREMIDOR 76 LUX

Con PremiDoor76 Lux la hoja fija mantiene las mismas prestaciones, ya que se fabrica con un perfil de menor sección vista que deja ver mayor superficie de vidrio, dando al cerramiento una estética más ligera.



## ESQUEMAS DISPONIBLES

Esquema A Izquierda

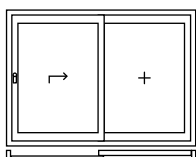

1 hoja móvil izquierda y 1 hoja fija Lux

Esquema A Derecha

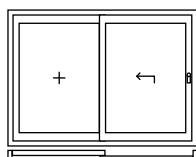

1 hoja móvil derecha y 1 hoja fija Lux

Esquema K

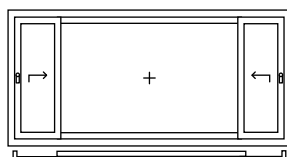

2 hojas móviles laterales y 1 hoja fija Lux central

Esquema C

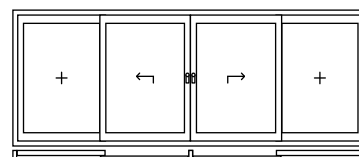

2 hojas móviles centrales y 2 hojas fijas Lux centrales laterales

## ENSAYOS

Prestaciones térmicas	$U_w$ desde 0,74 W/m <sup>2</sup> K*
	$U_f$ desde 1,40 W/m <sup>2</sup> K
Reducción acústica	45 (-1,-3)**
Resistencia al viento	Hasta C5
Permeabilidad al aire	Clase 4
Estanqueidad al agua	9A***
Seguridad	Hasta RC2

\*Puerta calculada 1 hoja 6000x2400 mm con triple acristalamiento  $U_g = 0,5 \text{ W/m}^2\text{K}$  e intercalario aislante  $Psig = 0,032 \text{ W/mK}$ .

\*\* Vidrio 86.2Silence/24/46.2Silence.

\*\*\*Valores Exxx posibles en función de dimensiones y tipo de apertura.

# M A T E R I A P R I M A

Los productos KÖMMERLING están fabricados con Kömalit Z, formulación propia. Los perfiles se obtienen mediante extrusión y el control de fabricación permanente asegura la calidad y la precisión de formas.

®Kömalit Z	DIN EN ISO 1163	Blanco y color PVC-U, E, 082 - 50 - T 28, similar al RAL 9016
Densidad	DIN EN ISO 1183	1,46 g/cm <sup>3</sup>
Resistencia al impacto hasta -40°C	DIN 53453 (varilla normal pequeña)	Sin rotura
Deformación al impacto (para clima normal de 23 °C )	DIN EN ISO 179 (Ensayo 1fc)	≥45 kJ/m <sup>2</sup>
Resistencia a la penetración de bola (30 segundos)	DIN ISO 239	100 N/mm <sup>2</sup>
Dureza a la penetración de bola	DIN EN ISO 527	≥40 N/mm <sup>2</sup>
Módulo de elasticidad en tracción (Módulo E)	DIN EN ISO 527	≥2500 N/mm <sup>2</sup>
Temperatura de reblandecimiento Vicat Estabilidad dimensional al calor - Vicat VST/B (medido en aceite) - ISO R 75/A (medido en aceite)	DIN ISO 306 DIN 53461	≥80 °C ≥69 °C
Coefficiente de dilatación lineal -30°C hasta +50°C		0,8 x10 <sup>-4</sup> K <sup>-1</sup>
Conductividad térmica	DIN 52612	0,16 W/mK
Resistencia específica a la transmisión	DIN VBE 0303 T3	10 <sup>16</sup> Ω cm
Constante relativa a la dielectricidad	DIN 53483	3,3 a 50 Hz 2,9 a 106 Hz
Comportamiento ante el fuego	DIN 4102	Difícilmente inflamable, autoextinguible.
Estabilidad ante los agentes atmosféricos	DIN ISO 105-A03	Después de 12 GJ/m <sup>2</sup> ( <b>climas cálidos RAL-GZ 716/1 (S)</b> ) de exposición, valor inferior a grado 3 de la escala de grises.
Resistencia a los agentes atmosféricos		Después de 12 GJ/m <sup>2</sup> ( <b>climas cálidos RAL-GZ 716/1 (S)</b> ) de exposición, la disminución de la resistencia al impacto es <30% ó >28 KJ/m <sup>2</sup> .
Comportamiento fisiológico		Inerte, Neutro. Su estabilidad a la intemperie, así como su resistencia ante los agentes químicos y al pudrimiento, garantizan que su manipulación no imponga riesgo para la salud ni para el medio ambiente.
Limpieza y mantenimiento		Se recomienda el uso de Koraclean (blanco o color) o en su defecto agua y un jabón sin disolventes o abrasivos. Engrase de los herrajes una vez al año.

# GARANTÍA

## Garantía de los perfiles KÖMMERLING:

Los perfiles KÖMMERLING tienen una garantía de 10 años en:

- La resistencia al impacto.
- Las dimensiones de los perfiles en función de las tolerancias permitidas.

Los elaboradores de nuestros sistemas fabrican las ventanas siguiendo nuestras directrices de elaboración.



## Garantías de color:

- Los acabados en blanco natural tienen una garantía de 10 años en la Estabilidad del color.
- Los acabados foliados tienen una garantía de 10 años en la Estabilidad del color.

# SELLOS DE CALIDAD

Profine Iberia (compañía a la que pertenece la marca KÖMMERLING), dispone del sello de AENOR de **Empresa Registrada**.

Asimismo, cuenta con el sello de Gestión Ambiental **UNE-EN ISO 14001** de **AENOR** y con el certificado de Gestión Energética **ISO 50001** de **TÜV Rheinland**.



## Compromiso medioambiental

Los perfiles KÖMMERLING llevan el sello **greenline**<sup>®</sup> que certifica su excelente balance ecológico basado en tres pilares:

- Formulación libre de metales pesados como el plomo.
- Material 100% reciclable.
- Optimización del consumo de energía en todo su ciclo de vida, contribuyendo a la reducción de emisiones de CO<sub>2</sub>.



www.losigualitos.com

 Camino San Miguel s/n  
47100 Tordesillas (Valladolid)

 983770768

 losigualitos@losigualitos.com

 <http://www.facebook.com/losigualitoss/>

 [www.losigualitos.com](http://www.losigualitos.com)  
[www.cubiertadepiscina.info](http://www.cubiertadepiscina.info)

**CONSTRUCCIONES  
METÁLICAS  
I GUALITOS**®