













# Sauna manufaktur

INDIVIDUELLER SAUNABAU MADE IN GERMANY



		<b>Die Sauna Manufaktur stellt sich vor</b>	<b>3 - 4</b>
<b>Garten-sauna</b>		<b>Achat</b>	<b>5 - 7</b>
<b>Elementsauna</b>		<b>Classic</b>	<b>8 - 10</b>
		<b>Modern</b>	<b>11 - 13</b>
		<b>Premium</b>	<b>14 - 16</b>
<b>Blockbohlensauna</b>		<b>Rubin</b>	<b>17 - 19</b>
		<b>Brillant</b>	<b>20 - 22</b>
		<b>Kristall</b>	<b>23 - 25</b>
		<b>Karat</b>	<b>26 - 28</b>
<b>Infrarotkabine</b>		<b>InfraBox</b>	<b>29 - 31</b>
		<b>InfraDesign</b>	<b>32 - 34</b>
		<b>Zubehör</b>	<b>35 - 37</b>
		<b>Impressum/AGB</b>	<b>38 - 40</b>
		<b>Kontakt</b>	<b>41 - 43</b>



Unter der Leitung von Christian Merks, Abteilungsleiter der Sauna Manufaktur, findet unsere Saunaproduktion an zwei Standorten in der schönen Eifel statt, Nettersheim-Zingsheim und Zülpich-Ülpenich.



**Herr Merks beschreibt seine Arbeit mit dem Holz-Team so:**

„Unsere Werkstatt ist optimal auf die Bedürfnisse und Erwartungen von Menschen mit Behinderung ausgerichtet. Wir ermöglichen den Beschäftigten die Teilhabe am Arbeitsleben entsprechend ihren jeweiligen Fähigkeiten und Neigungen. Dabei fertigen wir ein Eigenprodukt, das die Kunden seit Jahren begeistert. Weil wir klassische aber auch innovative Saunen fertigen, die stets hochwertige Materialien, tadellose Verarbeitung und hervorragende langlebige Qualität - 100 % Made in Germany - aufweisen. Und wichtiger noch: Wir sind mit Spaß und Begeisterung für das schöne Material Holz dabei!“

## Unser Team

**Christian Merks**, Abteilungsleiter | **Gabi Schalke**, Verwaltung  
**Frank Eggerichs**, **Anna Thienelt** und **Dorothe Emmerichs**, Arbeitsvorbereitung  
**Lothar Frechen**, Leitung Lager und Einkauf

**60 Menschen** mit körperlichen und geistigen Beeinträchtigungen  
**11 Hauptamtliche** Schreiner und Schreinermeister



\*Hinweis: Nur die Modelle Classic und Rubin eignen sich für den Selbstaufbau. Bei allen anderen Saunen ist ein professioneller Montageservice erforderlich.

\*Es gelten ausschließlich unsere AGBs. Alle Angebote sind unverbindlich, ab Werk zzgl. der gesetzlichen USt. Preisänderungen, Irrtümer und Druckfehler vorbehalten. Trotz sorgfältiger Prüfung können inhaltliche oder technische Fehler nicht vollständig ausgeschlossen werden. Daher können für technische oder inhaltliche Fehler weder eine juristische Verantwortung noch irgendeine Haftung übernommen werden.

# Die Sauna Manufaktur

# Gartensauna Achat

Seit über 35 Jahren dient der Bereich Saunabau der Nordeifelwerkstätten der beruflichen Rehabilitation von Menschen mit Behinderung. Mittlerweile beschäftigen wir 60 Menschen mit Beeinträchtigung und fertigen unsere Saunen auf einer Produktionsfläche von nahezu 2.200 qm.



**Die NEW Sauna:** Was damals als Nischenprodukt gesehen wurde ist mittlerweile ein Aushängeschild für die NEW. Wir sind inzwischen ein erfolgreicher Saunaproduzent, der sich als „Hidden Champion“ der Branche etabliert hat.

Unser breites Sortiment umfasst sowohl Elementsaunen als auch Blockbohlensaunen sowie Saunen für den Außenbereich. Die komplette Palette an Saunazubehör gehört selbstverständlich dazu. Wir verwenden ausschließlich kammergetrocknetes und nicht chemisch behandeltes Holz. Die NEW ist stolz ein Eigenprodukt zu haben, welches zu 100 % in Deutschland hergestellt wird, sozial und stark regional mit der Eifel verwurzelt ist.

**Unsere zwei Erfolgsgaranten:**

Die professionelle handwerkliche Verarbeitung nach DIN ISO 9001:2015 sowie die gezielte Qualifizierung und Weiterbildung von Menschen mit Behinderung durch pädagogisches und handwerkliches Fachpersonal.

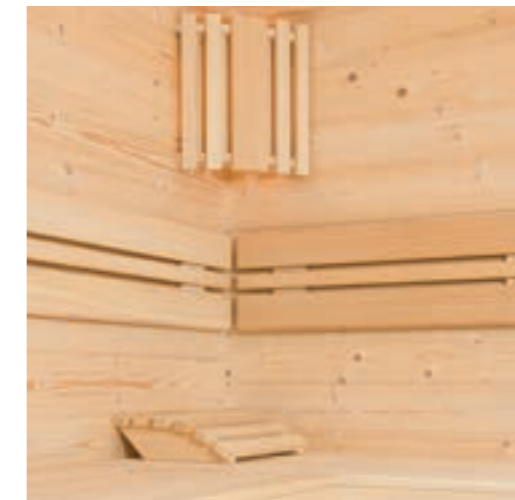
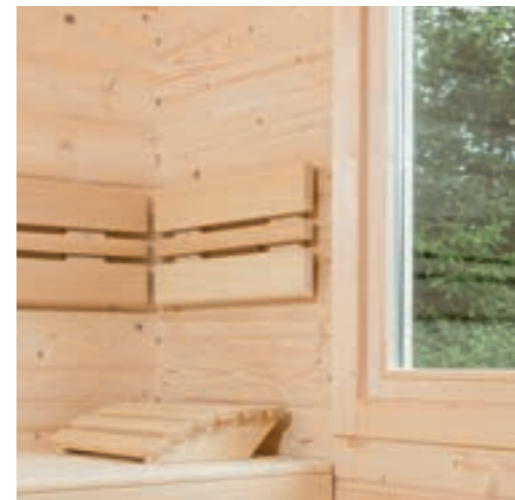

# ACHAT

Unsere Gartensauna Achat ist klassisch und grundsollide gestaltet und bereichert Ihren Garten mit Ihrer zeitlosen und soliden Erscheinung. Vor allem im Herbst oder Winter macht das Saunieren im Grünen besonders viel Vergnügen, aber selbst im Sommer findet das Saunieren im Garten immer mehr Anklang. Durch die professionelle Verarbeitung und die Präzision von Wand-, Decken- und Eckverbindungen erhalten Sie eine Sauna die eine dauerhafte, optimale Stabilität und Dichtigkeit aufweist. Sie haben die Option die Achat in Sondermaßen zu bestellen, sowie sie mit einem Vorraum zu versehen.

Art. Nr.	Außenmaß B x T x H
14010	2,17 x 2,17 x 2,46 m
14008	2,26 x 2,17 x 2,46 m
14009	2,52 x 2,17 x 2,46 m

## Ausstattung:

- Höhe der Sauna außen 2,46 m
- Höhe der Sauna innen ca. 2,00 m vom Fußboden gemessen
- Grundrahmen aus Bankirai
- Wände aus massiven Blockbohlen in 68 mm Wandstärke mit Spannstangen
- Tür: Profilholztür ISO-verglast ohne Schloss, wenn die Sauna keinen Vorraum hat. (Glasfarbe nach Wahl)
- Dach innen: 12,5 mm Profilholz, Dämmung mit 40 mm Mineralwolle und Dampfsperre
- Dachoberseite: Dachsparren in 8 x 12 cm Stärke, Pultdach aus 22 mm Bretter mit einer Neigung von 3 %, provisorische Dacheindeckung Dachpappe.
- Dachüberstand: 50 cm vorne, 20 cm Seiten / hinten
- Inneneinrichtung aus Abachi
- 3 Liegen, 61cm breit, gerundete vordere Kanten
- 2 Rückenlehnen
- 2 Rückenlehnen (Liegenstirnseiten)

- 1 Zwischenbankverkleidung
- 1 Fußrost, 53 x 80 cm
- 1 Ofenschutz
- 2 Kopfstützen, gewölbt
- 1 Leuchte „Holzschirm“ mit Fassung, spritzwassergeschützt
- 3 Kabelbohrungen

## Ausstattung optional auf Anfrage:

- Fußboden aus 22 mm Bretter mit Dampfsperre gegen Aufpreis
- Vorraum von 1,00 m Tiefe, mit Profilholztür, ISO-verglast ohne Schloss nach außen. Nach Innen andere Türen möglich
- Sondermaße erhältlich
- Bei Sondermaßen wird der Preis auf Anfrage kalkuliert

## Hinweis:

Bauseitige Leistungen sind erforderlich, wie: Fundament, Boden, Anstrich, Dacheindeckung, Entwässerung, evtl. Baugenehmigung usw.

# Achat, Beispielzeichnung

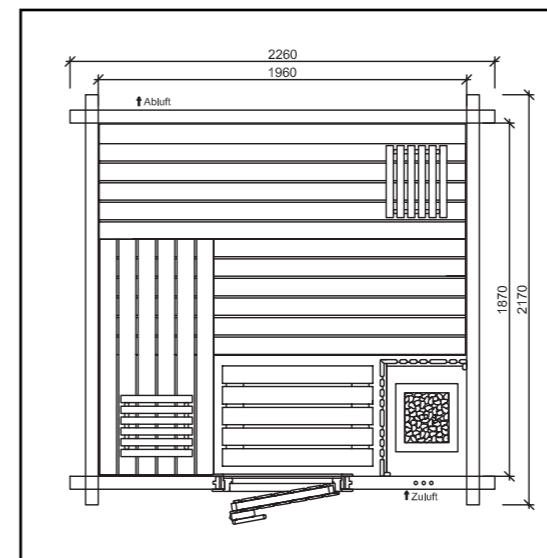

2,26 m x 2,17 m

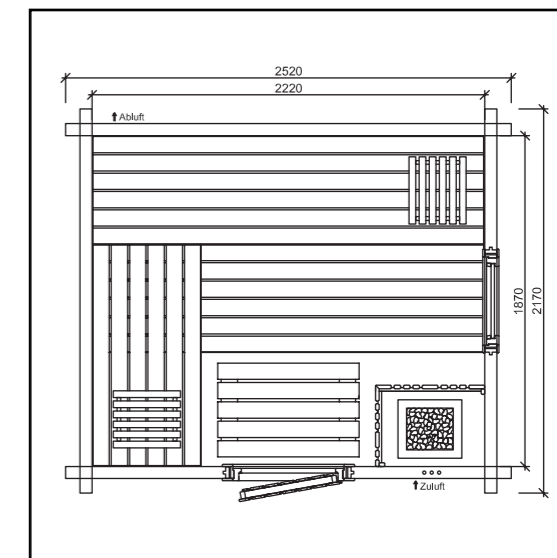

2,52 m x 2,17 m

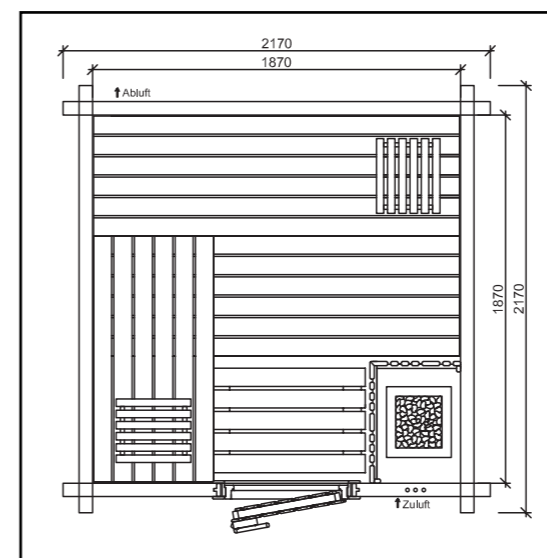

2,17 m x 2,17 m

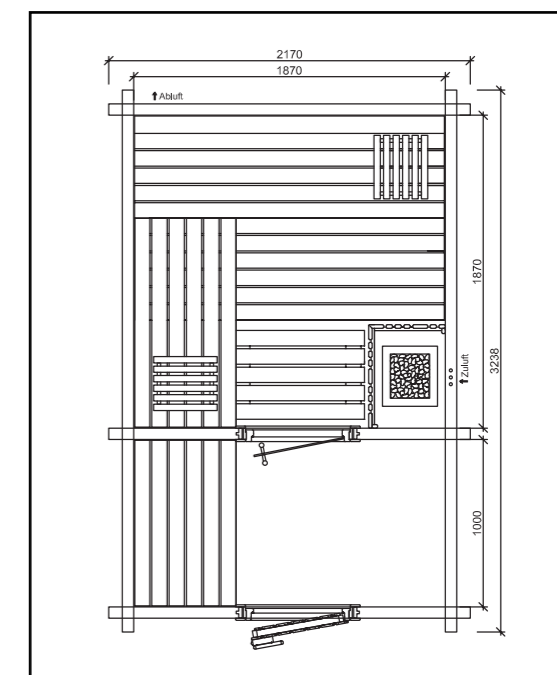

2,17 m x 3,23 m, mit Vorraum

\*Es gelten unsere AGBs.

\*Beim Einbau einer ISO-Glasscheibe muss der ISO-Glasstempel nach innen zeigen.

\*Trotz sorgfältiger Prüfung können inhaltliche oder technische Fehler nicht vollständig ausgeschlossen werden. Daher können für technische oder inhaltliche Fehler weder eine juristische Verantwortung noch irgendeine Haftung übernommen werden.

# Elementsauna Classic



## CLASSIC

Der Klassiker unter den Saunen, eine Elementkabine mit umfangreicher Ausstattung, die durch handwerkliche Qualitätsarbeit und ausgezeichnetes PreisLeistungsverhältnis überzeugt. Die Sauna Classic ist geeignet für den Selbstaufbau und ist mit einer Gesamthöhe von 1,98 m perfekt für den Einsatz in niedrigen Räumen.

### Ausstattung:

- Höhe der Sauna außen 1,98 m
- Höhe der Sauna innen ca. 1.91 m
- Grundrahmen aus Fichte 25 x 42 cm Breit
- Wände aus 12,5 mm Softline-Profilbretter in A-Sortierung, sichtbar geschossen, vertikale Montage.
- **Tür:** Zur Wahl entweder ESG Glastür 8 mm mit Rollverschluss oder Profilholztür mit Rollverschluss, jeweils mit Schwelle. (Glasfarbe nach Wahl)
- **Dach innen:** 12,5 mm Profilholz, Dämmung mit 40 mm Mineralwolle und Dampfsperre
- **Dachoberseite:** 12,5 mm Profilholz B-Sortierung
- Inneneinrichtung aus Abachi
- 2-3 Liegen, 53 cm breit
- 1 Rückenlehne
- 2 Rückenlehnen (Liegenstirnseiten)
- 1 Zwischenbankverkleidung
- 1 Fußrost, 53 x 80 cm
- 1 Ofenschutz

- 2 Kopfstützen, gewölbt
- 1 Spanleuchte groß mit Fassung, spritzwassergeschützt
- 2 Leerrohre für die Kabelführung

### Ausstattung optional auf Anfrage:

- Lange Liegen in 61 cm Breite
- Ab eine Länge von 2,01 m Winkelliege inklusive
- Eckspanleuchte

**Die Sauna Classic ist nur in der oben aufgeführten Ausstattung lieferbar.**

### Nicht bestellbar:

- Weitere Größen vom Standard abweichend
- Liegen in 71,4 cm Breit
- Andere Türen
- Fenstereinbau
- Dachschrägen
- Glasfront

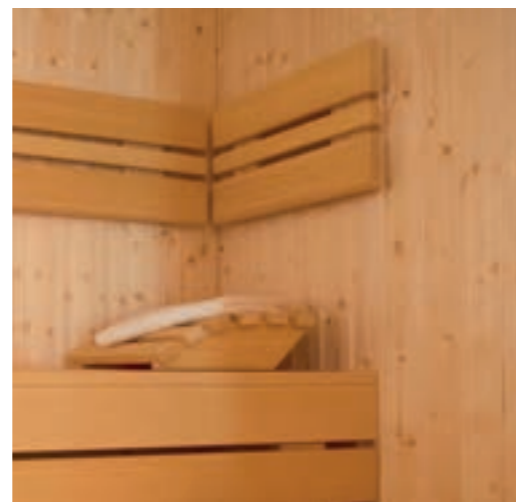

### CLASSIC 4-ECK\*

Art. Nr.	Modell	Außenmaß B x T x H
10021	Classic 1	2,01 x 1,39 x 1,98 m
10022	Classic 2	2,01 x 1,65 x 1,98 m
10023	Classic 3	2,01 x 1,74 x 1,98 m
10024	Classic 4	2,01 x 2,01 x 1,98 m
10025	Classic 5	2,01 x 2,36 x 1,98 m
10033	Classic 12	2,10 x 2,01 x 1,98 m
10026	Classic 6	2,36 x 2,01 x 1,98 m
10034	Classic 6.1	2,36 x 2,01 x 1,98 m (Liegen 2,21 m)

### CLASSIC 5-ECK\*

Art. Nr.	Modell	Außenmaß B x T x H
10040	Classic 13	2,01 x 1,39 x 1,98 m
10041	Classic 14	2,01 x 1,65 x 1,98 m
10042	Classic 15	2,01 x 1,74 x 1,98 m
10029	Classic 9	2,01 x 2,01 x 1,98 m
10030	Classic 10	2,01 x 2,36 x 1,98 m
10045	Classic 18	2,10 x 2,01 x 1,98 m
10043	Classic 16.1	2,36 x 2,01 x 1,98 m (Liegen 2,21 m)

\*Es gelten unsere AGBs.

\*Trotz sorgfältiger Prüfung können inhaltliche oder technische Fehler nicht vollständig ausgeschlossen werden. Daher können für technische oder inhaltliche Fehler weder eine juristische Verantwortung noch irgendeine Haftung übernommen werden.

# Classic, Beispielzeichnung

# Elementsauna Modern

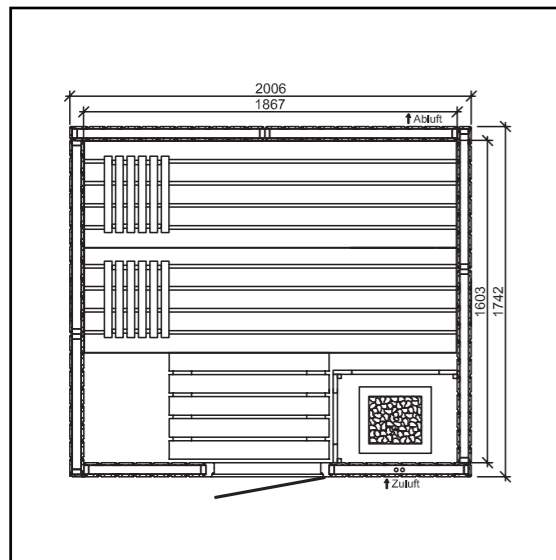

2,01 m x 1,74 m

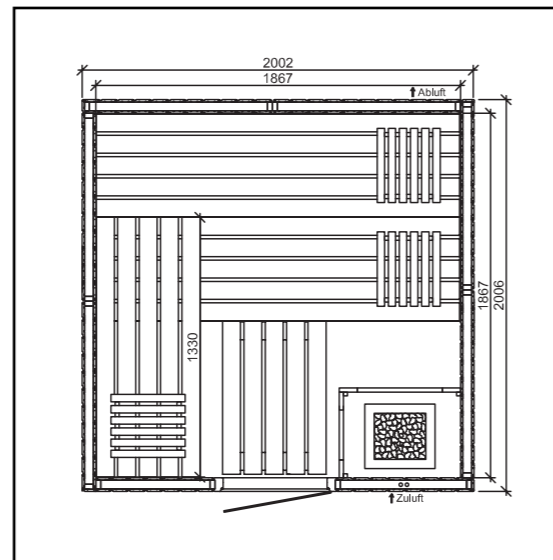

2,01 m x 2,01 m

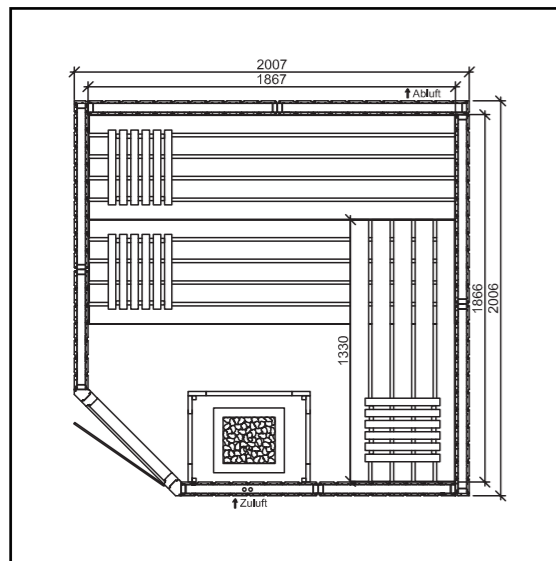

2,01 m x 2,01 m

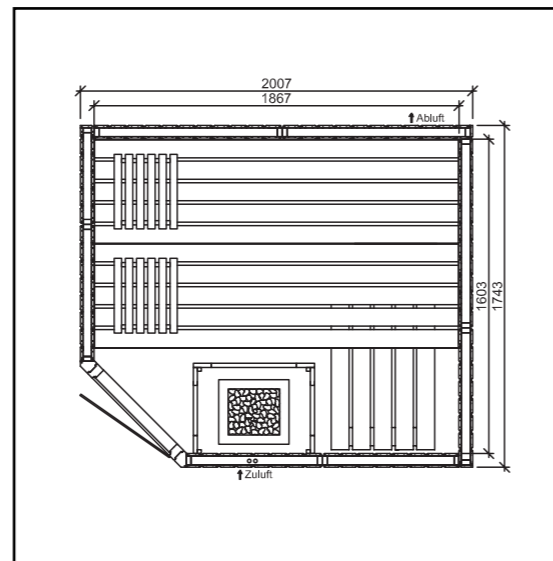

2,01 m x 1,74 m

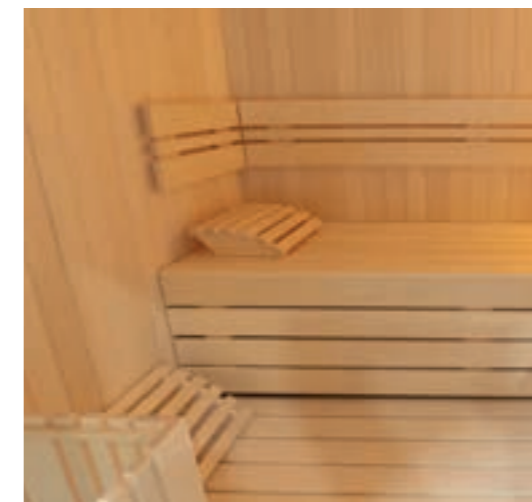

# MODERN

Die flexible und zeitgemäße Elementkabine, die keine Wünsche offen lässt. In nahezu jedem Detail unserer Elementsauna Modern steckt das Know-how aus mehr als 35 Jahren Erfahrung im Saunabau.

Wählen Sie aus den vielfältigen Möglichkeiten der Holzarten und Einrichtungen Ihre ganz persönlichen Favoriten aus und gestalten Sie Ihr eigenes, individuelles Wellness- Ambiente. Sie haben die Wahl zwischen Fichte, Espe und Hemlock zu wählen, um Ihre persönlichen Vorstellungen zu verwirklichen. Wenn wir für Sie die Sauna als Maßanfertigung fertigen dürfen, lässt sich in jedem Eigenheim der geeignete Platz finden.

### Ausstattung:

- Höhe der Sauna außen: 2,03 m
- Höhe der Sauna innen: 1,95 m
- Grundrahmen mit Fichtekanteln 70 mm x 43 mm
- Wände aus 16 mm Fasen-Profilbretter in A-Sortierung, unsichtbar geschossen, vertikale Montage.
- **Tür:** ESG Glastür 8 mm mit Edelstahlgriff zur Wahl mit oder ohne Schwelle (Glasfarbe nach Wahl)
- **Dach innen:** 16 mm Profilholz mit Schattenfuge (auf Wunsch mit Dachauflageleisten), Dämmung mit 40 mm Mineralwolle und Dampfsperre.
- **Dachoberseite:** 16 mm Profilholz B-Sortierung .
- Kranzblende 3-Seitig.
- Inneneinrichtung aus Abachi
- 2 bzw. 3 Liegen, 61 cm breit
- 3 bzw. 4 Rückenlehnen
- 1 Zwischenbankverkleidung
- 1 Fußrost, 53 x 80 cm
- 1 Ofenschutz
- 2 bzw. 3 Kopfstützen, gewölbt

- 1 Eckleuchte „Holzschirm“ mit Fassung, spritzwassergeschützt
- 2 Leerrohre für die Kabelführung

### Ausstattung optional auf Anfrage:

- Saunaerhöhung nach Kundenwunsch
- Dachschrägen
- Ausschnitte für Infrarotstrahler
- Extra breite Türen
- Verschiedene massive ISO Holztüren
- Glasfront ESG oder ISO-verglast
- Fenster, auch bodentief
- Hanfisolierung
- Senkrechte Verkleidungen der Liegen vor Glasfronten
- Inneneinrichtung auch in Espe/Thermoespe bestellbar
- Gewerbliche Liegen bis zu 4 Ebenen
- Verschiedene Breiten der Saunabanklatten (80-144 mm)
- Andere Varianten der Saunaliegen, Zwischenbankverkleidungen, Rückenlehnen, Ofenschutzgitter, Fußroste und Beleuchtung.
- **Sondermaße bestellbar**
- **Bei Sondermaßen wird der Preis auf Anfrage kalkuliert**

Wählen Sie unter 121 möglichen Varianten zwischen Breite und Tiefe:

MÖGLICHE BREITEN	1,66 m	1,75 m	1,83 m	1,92 m	2,00 m	2,09 m	2,17 m	2,26 m	2,34 m	2,43 m	2,51 m
MÖGLICHE TIEFEN	1,66 m	1,75 m	1,83 m	1,92 m	2,00 m	2,09 m	2,17 m	2,26 m	2,34 m	2,43 m	2,51 m

# Modern, Beispielzeichnung

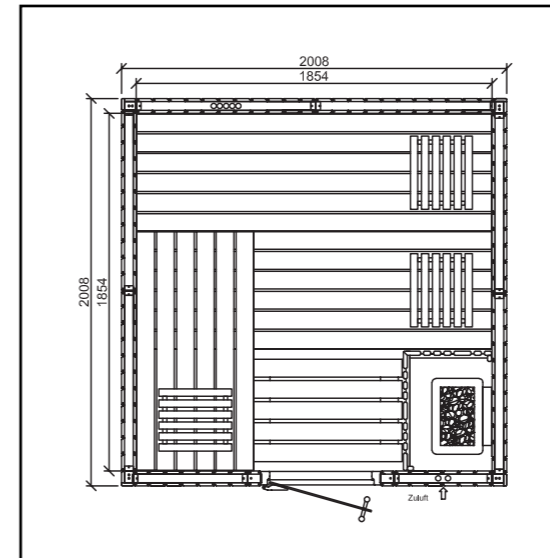

2,00 m x 2,00 m

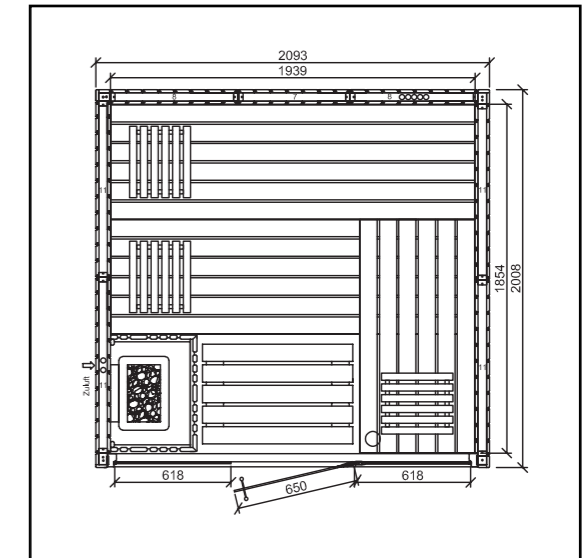

2,09 m x 2,00 m

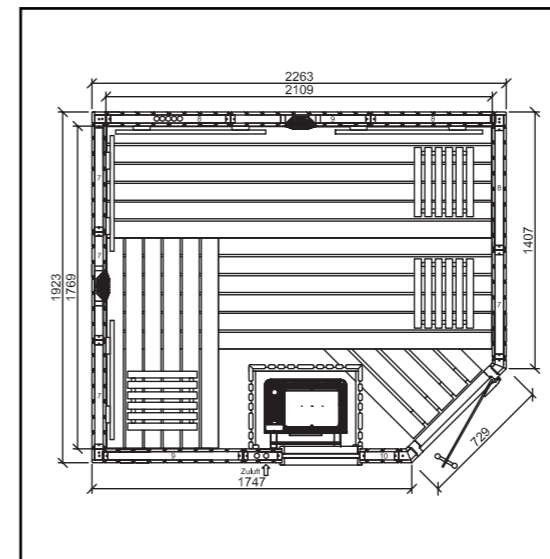

2,26 m x 1,92 m

\*Es gelten unsere AGBs.

\*Beim Einbau einer ISO-Glasscheibe muss der ISO-Glasstempel nach innen zeigen.

\*Trotz sorgfältiger Prüfung können inhaltliche oder technische Fehler nicht vollständig ausgeschlossen werden. Daher können für technische oder inhaltliche Fehler weder eine juristische Verantwortung noch irgendeine Haftung übernommen werden.

# Elementsauna Premium



## PREMIUM

Manchmal darf es auch ein bisschen Luxus sein! Wenn Sie eine Sauna suchen, die weit über das durchschnittliche Leistungsspektrum der gewöhnlichen Saunen hinausgeht, sind Sie bei der Elementsauna Premium richtig. Saunieren in einer Luxuskabine ist das heutige Statussymbol. Bei uns intern heißt diese Sauna „Premium Individuell“, weil jede Kabine, die unser Werk verlässt, buchstäblich ein Unikat ist.

Jeder Kunde hat die Möglichkeit mit einer Premium seine persönliche Vorstellung vom Wohlfühlen zu verwirklichen. Wir empfehlen eine Premium immer wenn die Sauna eine gut sichtbare, prominente Stelle in der Wohnung annimmt: Unsere Premium ist für den SPA Bereich oder fürs Badezimmer prädestiniert.

### Ausstattung:

- Höhe der Sauna außen: 2,05 m
- Höhe der Sauna innen: 1,97 m
- Grundrahmen aus Fichte-Kanteln von 40 mm bis 89 mm x 43 mm
- Wände mit 16 mm Fasen-Profilbretter in A-Sortierung, unsichtbar geschossen, horizontale Montage, oder furnierte Saunaboards-Platten in vielen verschiedenen Dekoren ebenfalls horizontal montiert
- **Tür:** ESG Glastür 8 mm mit Edelstahlgriff ohne Schwelle (Glasfarbe nach Wahl)
- **Dach innen:** 16 mm Profilholz mit Schattenfuge (auf Wunsch mit Dachauflageleisten), Dämmung mit 40 mm Mineralwolle und Dampfsperre.
- Alternativ Dach aus furnierten Saunaboards-Platten
- **Dachoberseite:** 16 mm Profilholz B-Sortierung
- Kranzblende 3-Seitig.
- Inneneinrichtung aus Espe
- 2 bzw. 3 Liegen, 63,2 cm breit in De Luxe Ausführung
- 2 bzw. 3 Kopfstützen, gewölbt
- 3 bzw. 4 Rückenlehnen
- 1 Zwischenbankverkleidung

- 1 Fußrost, 53 x 80 cm, Espe
- 1 Ofenschutz
- 1 Eckleuchte groß „Holzschirm“ mit Fassung, spritzwassergeschützt
- 1 Ofenschutz, Espe
- 2 Leerrohre für die Kabelführung

### Ausstattung optional auf Anfrage:

- Saunaerhöhung nach Kundenwunsch
- Dachschrägen
- Ausschnitte für Infrarotstrahler
- Extra breite Türen
- Verschiedene massive ISO Holztüren
- Glasfront ESG oder ISO-verglast
- Fenster, auch bodentief
- Hanfisolierung
- Senkrechte Verkleidungen der Liegen vor Glasfronten
- Inneneinrichtung auch in Abachi oder Thermoespe bestellbar
- Gewerbliche Liegen bis zu 4 Ebenen
- Verschiedene Breiten der Saunabanklatten (80-144 mm)
- Andere Varianten der Saunaliegen, Zwischenbankverkleidungen, Rückenlehnen, Ofenschutzgitter, Fußroste und Beleuchtung.
- **Sondermaße bestellbar**
- **Bei Sondermaßen wird der Preis auf Anfrage kalkuliert**



\*Es gelten unsere AGBs.

\*Beim Einbau einer ISO-Glasscheibe muss der ISO-Glasstempel nach innen zeigen.

\*Trotz sorgfältiger Prüfung können inhaltliche oder technische Fehler nicht vollständig ausgeschlossen werden. Daher können für technische oder inhaltliche Fehler weder eine juristische Verantwortung noch irgendeine Haftung übernommen werden.



# Premium, Beispielzeichnung

# Blockbohlensauna Rubin

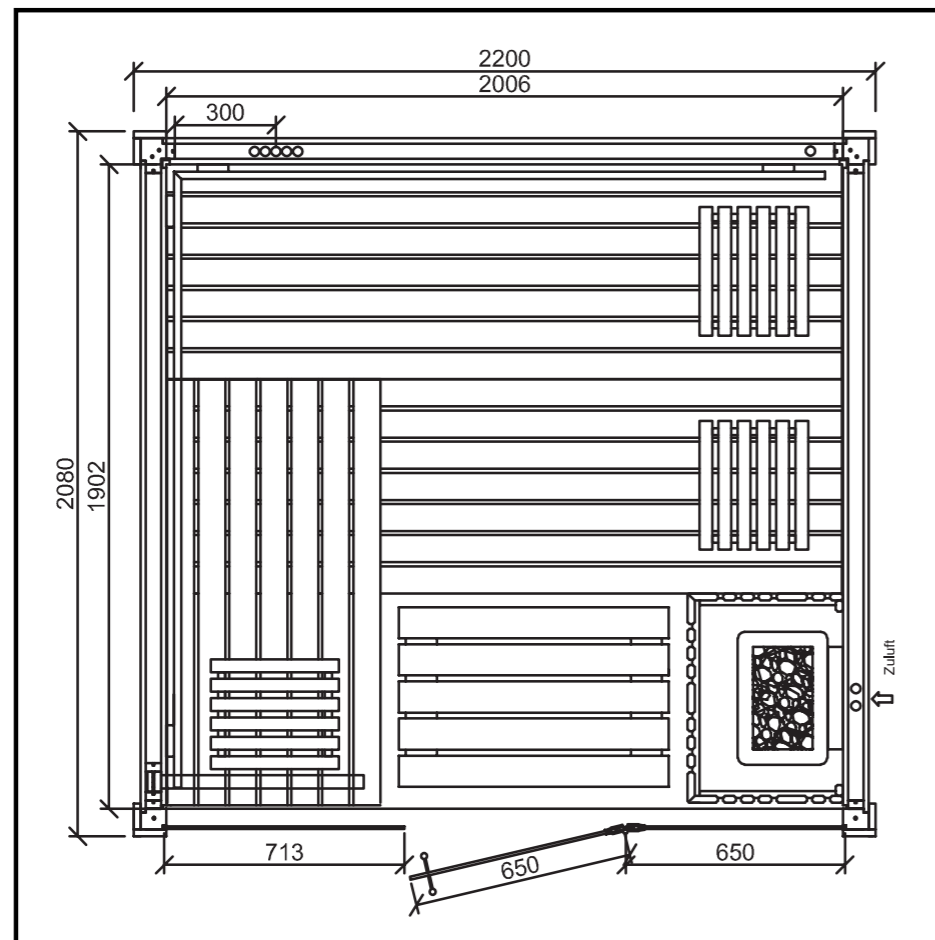

2,20 m x 2,00 m



# RUBIN

Träumen Sie von einer massiven Blockbohlensauna, Sie haben aber wenig Platz und ein geringes Budget? Sie dürfen Sie sich mit der Rubin diesen Traum verwirklichen.

Die Rubin überzeugt durch die cleane Optik ohne Bohlenüberstand und die solide Schnellbau-Wandkassetten, die den Aufbau enorm vereinfachen. Die Sauna Rubin ist daher geeignet für den Selbstaufbau. Die angebotenen Modelle sind durch ihre Maße vielfältig einsetzbar. Ob im Bad, im Fitnessraum oder im Keller ist die Rubin ein Hingucker.

Art. Nr.	Modell	Außenmaße
15657	Rubin 1	1,97 x 1,36 x 2,05 m 4-Eck
15658	Rubin 2	1,97 x 1,75 x 2,05 m 4-Eck
15659	Rubin 3	1,97 x 1,83 x 2,05 m 4-Eck
15660	Rubin 4	1,97 x 1,97 x 2,05 m 4-Eck
15661	Rubin 5	1,97 x 1,97 x 2,05 m 5-Eck
15662	Rubin 6	2,05 x 1,97 x 2,05 m 4-Eck
15663	Rubin 7	2,32 x 1,97 x 2,05 m 4-Eck

## Ausstattung:

- Höhe der Sauna außen: 2,05 m
- Höhe der Sauna innen: ca. 1,98 m
- Grundrahmen aus Fichte 25 mm x 45 mm
- Wände aus 45 mm Blockbohlen in Fichte
- **Tür:** Zur Wahl entweder ESG Glastür 8 mm mit Rollverschluss oder Profilholztür mit Rollverschluss, jeweils mit Schwelle. Eine Schwellenlose Tür ist bei der Rubin nicht möglich. (Glasfarbe nach Wahl)
- **Dach innen:** 12,5 mm Profilholz, Dämmung mit 40 mm Mineralwolle und Dampfsperre
- **Dachoberseite:** 12,5 mm Profilholz B-Sortierung
- Inneneinrichtung aus Abachi
- 2 Liegen, 53 cm breit
- 1 Fußrost, 53 x 80 cm
- 1 Ofenschutz
- 2 Kopfstützen, gewölbt
- 1 Spanleuchte groß mit Fassung, spritzwassergeschützt
- 2 Kabelbohrungen

## Ausstattung optional auf Anfrage:

- Andere Türen, jedoch immer mit Schwelle
- Liegen in 61 cm Breite
- Ab Tiefe 2,01 Winkelliege in 53 cm
- Rückenlehnen
- Zwischenbankverkleidungen
- Eckleuchte „Holzschirm“

**Die Sauna Rubin ist nur in der oben aufgeführten Ausstattung lieferbar.**

## Nicht bestellbar:

- Weitere Größen vom Standard abweichend
- Liegen in 71,4 cm Breit
- Fenstereinbau
- Dachschrägen
- Glasfront

\*Angabe der DIN-Richtung der Tür bei Besichtigung notwendig

\*Es gelten unsere AGBs.

\*Beim Einbau einer ISO-Glasscheibe muss der ISO-Glasstempel nach innen zeigen.

\*Trotz sorgfältiger Prüfung können inhaltliche oder technische Fehler nicht vollständig ausgeschlossen werden. Daher können für technische oder inhaltliche Fehler weder eine juristische Verantwortung noch irgendeine Haftung übernommen werden.

# Rubin, Beispielzeichnung

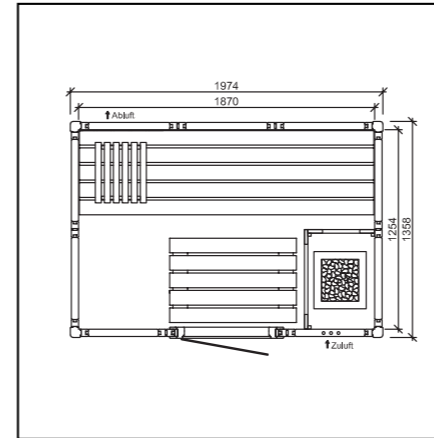

Rubin 1

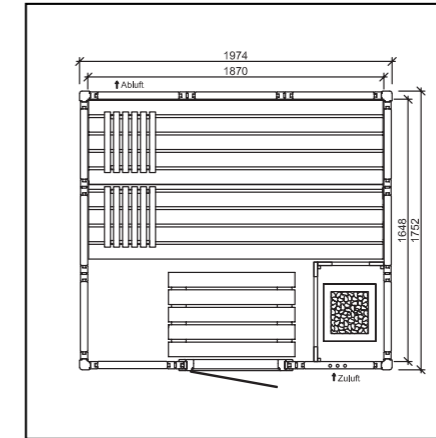

Rubin 2

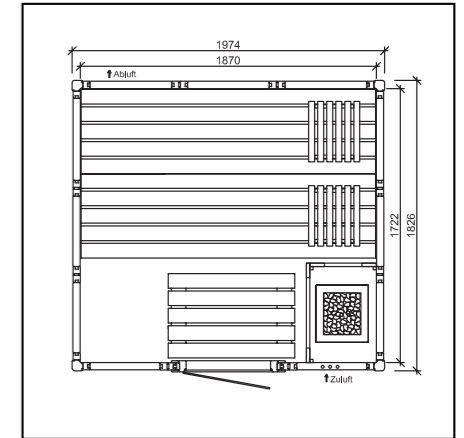

Rubin 3

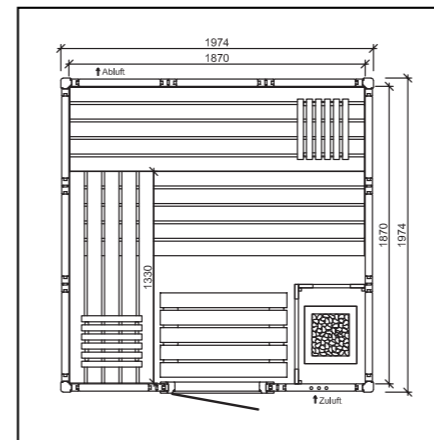

Rubin 4

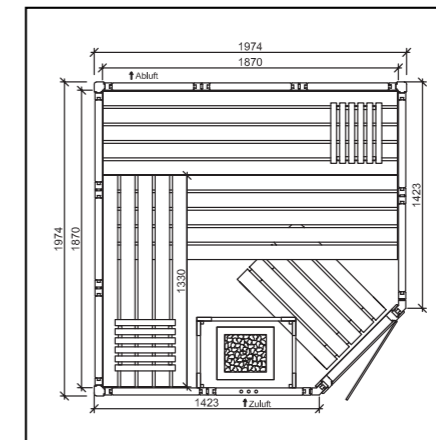

Rubin 5

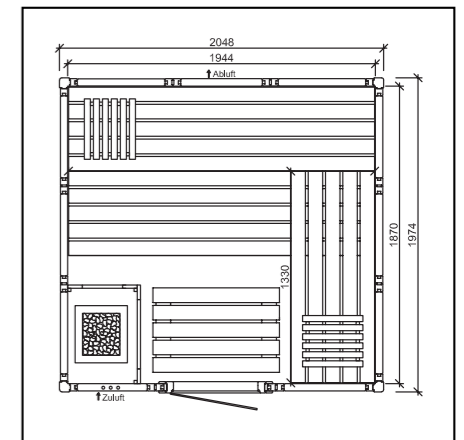

Rubin 6

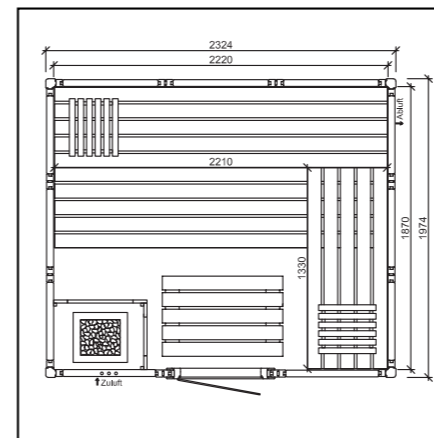

Rubin 7

# Elementsauna Brilliant

## BRILLIANT

Unsere massive Blockbohlensauna in Kassettenbauweise, die an Modernität und Flexibilität kaum zu übertreffen ist. Spezielle Profile an Bohlen und Pfosten und die damit verbundene durchdachte Profilierung der Blockbohlen gewährleisten eine optimale Stabilität und Dichtigkeit, ohne Nachspannen und damit Wartungsfrei. Die offene Brüstung der Bohlen sieht zeitgemäß und ansprechend aus. Massivholz-Fans müssen somit nicht auf ein zeitgemäßes Outfit verzichten.

Individuelle Optionen wie eine Glasfront, Fensteranpassungen oder eine Dachschräge sind in dem Modell Brilliant individuell erhältlich.



### Ausstattung:

- Höhe der Sauna außen: 2,05 m
- Höhe der Sauna innen: ca. 2,00 m
- Grundrahmen aus Fichte 25 x 45 cm B
- Wände aus 58 mm Blockbohlen in Fichte
- **Tür:** Zur Wahl entweder ESG Glastür 8 mm mit Rollverschluss oder Profilholztür mit Rollverschluss, jeweils mit Schwelle. (Glasfarbe nach Wahl)
- **Dach innen:** 16 mm Profilholz, Dämmung mit 40 mm Mineralwolle und Dampfsperre. Ab Spannweite 2,40 m Dächer verstärkt
- **Dachoberseite:** 16 mm Profilholz B-Sortierung
- Inneneinrichtung aus Abachi, gerundete Vorderkante
- 3 Liegen, 61 cm breit
- 2 Kopfstützen, gewölbt
- 2 bzw. 4 Rückenlehnen
- 1 Zwischenbankverkleidung
- 1 Fußrost, 53 x 80 cm
- 1 Ofenschutz

- 1 Eckleuchte „Holzschirm“ mit Fassung, spritzwassergeschützt
- 4 Kabelbohrungen für die Kabelführung

### Ausstattung optional auf Anfrage:

- Vollholzdach 58 mm in Kassettenbauweise
- Hanfisolierung im Dach
- Saunaerhöhung nach Kundenwunsch
- Dachschrägen
- Ausschnitte für Infrarotstrahler
- Extra breite Türen
- Verschiedene massive ISO Holztüren
- Glasfront ESG oder ISO-verglast
- Fenster, auch bodentief
- Senkrechte Verkleidungen der Liegen vor Glasfronten
- Inneneinrichtung auch in Espe oder Thermo Espe bestellbar
- Gewerbliche Liegen bis zu 4 Ebenen
- Furnierplatten-Einlagen in mehreren Dekoren
- **Sondermaße bestellbar**
- **Bei Sondermaßen wird der Preis auf Anfrage kalkuliert**



Wählen Sie unter 64 möglichen Varianten zwischen Breite und Tiefe:

MÖGLICHE BREITEN	1,79 m	1,89 m	1,99 m	2,09 m	2,19 m	2,29 m	2,39 m	2,49 m
MÖGLICHE TIEFEN	1,79 m	1,89 m	1,99 m	2,09 m	2,19 m	2,29 m	2,39 m	2,49 m

\*Es gelten unsere AGBs.

\*Beim Einbau einer ISO-Glasscheibe muss der ISO-Glasstempel nach innen zeigen.

\*Trotz sorgfältiger Prüfung können inhaltliche oder technische Fehler nicht vollständig ausgeschlossen werden. Daher können für technische oder inhaltliche Fehler weder eine juristische Verantwortung noch irgendeine Haftung übernommen werden.

# Brilliant, Beispielzeichnung

# Elementsauna Kristall

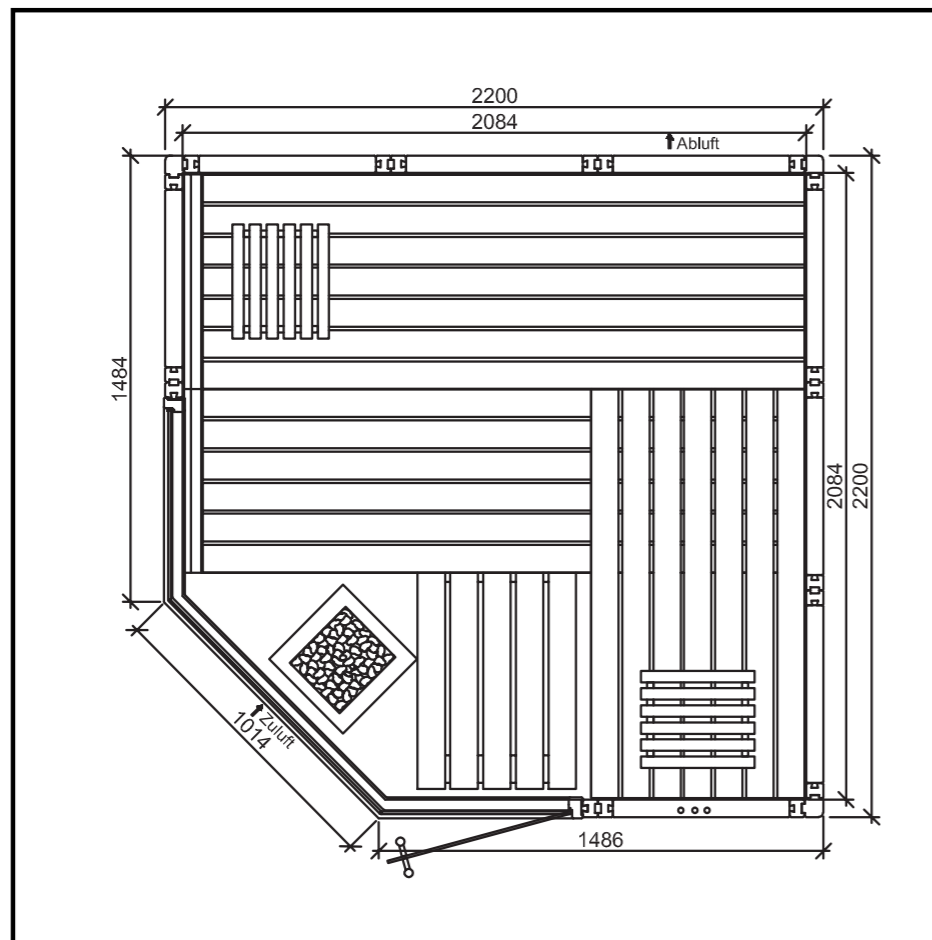

**2,20 m x 2,20 m  
Sonderanfertigung**

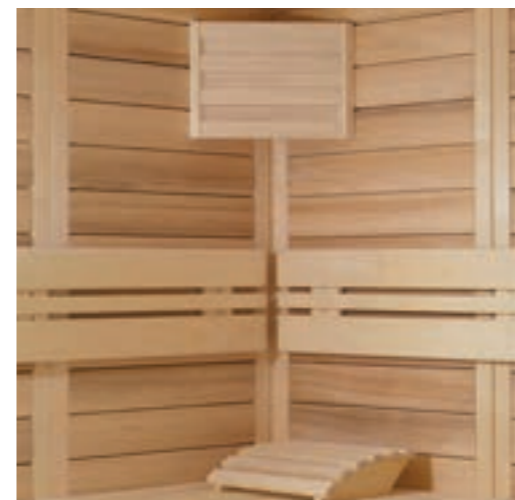

# KRISTALL

Leistbarer Luxus und Lebensfreude inbegriffen: Die Blockbohlensauna Kristall ist „unsere Beste“.

Wir verarbeiten für die Kassettenbauweise ohne Spannstange ausschließlich heimische Weißtanne, die ast- und harzfrei ist und eine ansprechende helle Farbe aufweist. Im gesamten Innenbereich wird die nordische Espe verwendet. Die Kombination von Weißtanne und heller Espe ist ein visuelles Highlight im Saunabau. Durch ihr zeitloses Design und die elegante Farbgebung wird diese Sauna in jedem Einrichtungsstil zum wahren Schmuckstück.

## Ausstattung:

- Höhe der Sauna außen: 2,08 m
- Höhe der Sauna innen: ca. 2,02 m
- Grundrahmen aus Fichte-Kanteln 50 x 58 cm
- Wände aus 58 mm Blockbohlen
- **Tür:** Glastür ESG 8 mm mit Edelstahlgriff ohne Schwelle. (Glasfarbe nach Wahl)
- **Dach innen:** Vollholz Kassetten bis zu einer Tiefe von 2,40 m
- Dachkranz
- Inneneinrichtung aus Espe
- 2 bis 4 Liegen, 61 cm breit
- 2 Kopfstützen, gewölbt
- 2 bis 4 Rückenlehnen
- 1 Zwischenbankverkleidung
- 1 Fußrost, 53 x 80 cm
- 1 Ofenschutz
- 1 Eckleuchte „Holzschirm“
- 3 Leerrohre für die Kabelführung

## Ausstattung optional auf Anfrage:

- Dach aus 16 mm Profilholz, Dämmung mit 40 mm Mineralwolle und Dampfsperre
- Hanfisolierung im Dach
- Saunaerhöhung nach Kundenwunsch
- Dachschrägen
- Ausschnitte für Infrarotstrahler
- Extra breite Türen
- Verschiedene massive ISO Holztüren
- Glasfront ESG oder ISO-verglast
- Fenster, auch bodentief
- Senkrechte Verkleidungen der Liegen vor Glasfronten
- Inneneinrichtung auch in Abachi oder Thermo Espe bestellbar
- Gewerbliche Liegen bis zu 4 Ebenen
- Furnierplatten-Einlagen in mehreren Dekoren
- **Sondermaße bestellbar**
- **Bei Sondermaßen wird der Preis auf Anfrage kalkuliert**

Wählen Sie unter 64 möglichen Varianten zwischen Breite und Tiefe:

MÖGLICHE BREITEN	1,79 m	1,89 m	1,99 m	2,09 m	2,19 m	2,29 m	2,39 m	2,49 m
MÖGLICHE TIEFEN	1,79 m	1,89 m	1,99 m	2,09 m	2,19 m	2,29 m	2,39 m	2,49 m

# Kristall, Beispielzeichnung

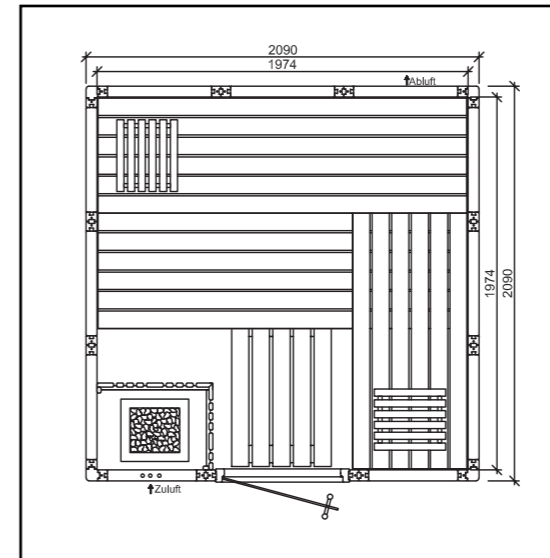

2,09 m x 2,09 m

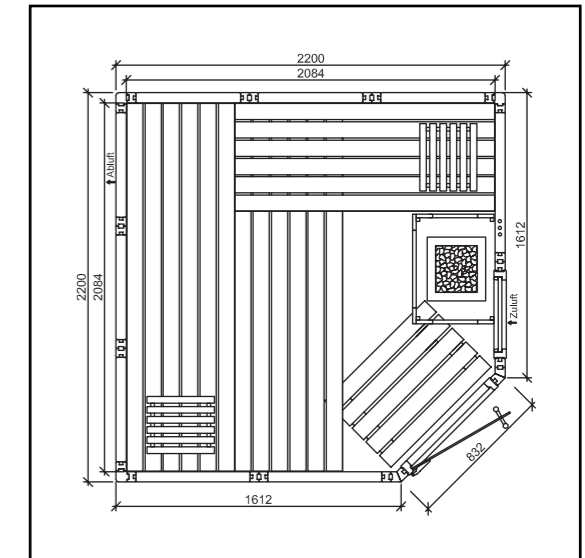

2,19 m x 2,19 m

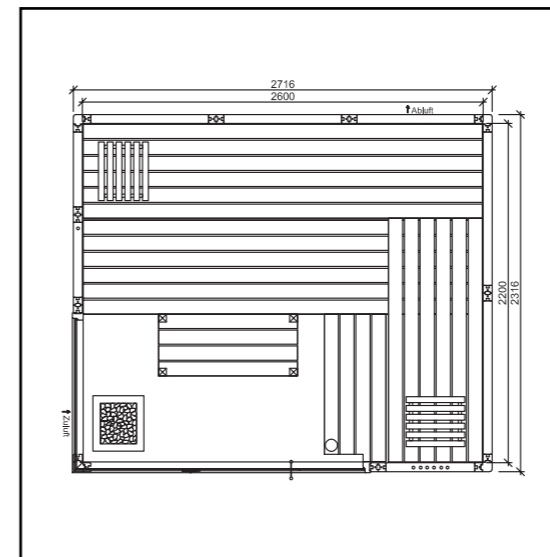

2,71 m x 2,31 m  
Sonderanfertigung

\*Es gelten unsere AGBs.

\*Beim Einbau einer ISO-Glasscheibe muss der ISO-Glasstempel nach innen zeigen.

\*Trotz sorgfältiger Prüfung können inhaltliche oder technische Fehler nicht vollständig ausgeschlossen werden. Daher können für technische oder inhaltliche Fehler weder eine juristische Verantwortung noch irgendeine Haftung übernommen werden.

# Elementsauna Karat



## KARAT

Unsere Sauna Karat ist die echte massive finnische Blockbohlensauna. Wir verarbeiten lange Blockbohlen aus nordischen Fichte in 58 mm Stärke mit Selbstspannvorrichtungen und doppelte Nut und Feder. Somit erhalten Sie mit der Karat eine hochwertige Kabine, die solide, verzugsfrei und widerstandsfähig ist.

Die zeitlose Optik der langen Blockbohlen fügt sich perfekt in jedem Wohnbereich ein und die handwerklich hervorragende Qualität schenkt Ihnen das einzigartige Wohlfühl-Blockbohlenklima. Durch die Option die Sauna unter einer Schräge zu bauen oder durch den Einsatz von Glasfronten (auch über Eck) lässt sich unsere Karat perfekt in Ihrem hochwertigen Interieur integrieren.

### Ausstattung:

- Höhe der Sauna außen: 2,025 m
- Höhe der Sauna innen: ca. 1,98 m
- Wände aus 58 mm Blockbohlen in Fichte
- **Tür:** Zur Wahl entweder ESG Glastür 8 mm mit Rollverschluss oder Profilholztür mit Rollverschluss, jeweils mit Schwelle. (Glasfarbe nach Wahl)
- **Dach innen:** 16 mm Profilholz, Dämmung mit 40 mm Mineralwolle und Dampfsperre. Ab Spannweite 2,40 m Dächer verstärkt
- **Dachoberseite:** 16 mm Profilholz B-Sortierung
- Inneneinrichtung aus Abachi
- 2 Liegen bis 4 Liegen, 61 cm breit, gerundete Vorderkante
- 2 bzw. 3 Kopfstützen, gewölbt
- 2 bzw. 4 Rückenlehnen
- 1 Zwischenbankverkleidung
- 1 Fußrost, 53 x 80 cm
- 1 Ofenschutz
- 1 Eckleuchte „Holzschirm“ mit Fassung, spritzwassergeschützt
- 3 Kabelbohrungen für die Kabelführung

### Ausstattung optional auf Anfrage:

- Vollholzdach 58 mm in Kassettenbauweise
- Hanfisolierung im Dach
- Wandstärke 68 mm
- Saunaerhöhung nach Kundenwunsch
- Dachschrägen
- Ausschnitte für Infrarotstrahler
- Extra breite Türen
- Verschiedene massive ISO Holztüren
- Glasfront ESG oder ISO-verglast
- Fenster, auch bodentief
- Senkrechte Verkleidungen der Liegen vor Glasfronten
- Inneneinrichtung auch in Espe oder Thermo Espe bestellbar
- Gewerbliche Liegen bis zu 4 Ebenen
- **Sondermaße bestellbar**
- **Bei Sondermaßen wird der Preis auf Anfrage kalkuliert**

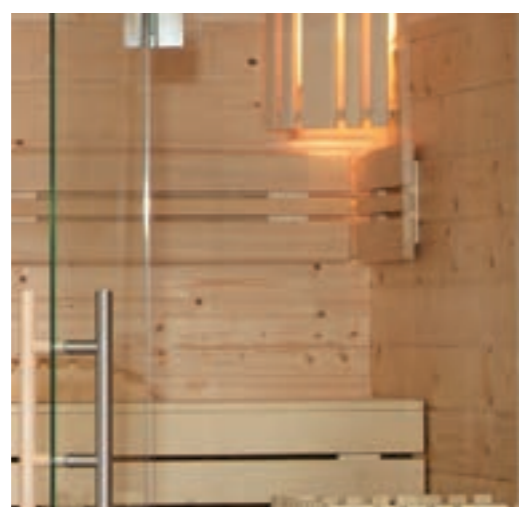

Wählen Sie unter 64 möglichen Varianten zwischen Breite und Tiefe:

MÖGLICHE BREITEN	1,80 m	1,90 m	2,00 m	2,10 m	2,20 m	2,30 m	2,40 m	2,50 m
MÖGLICHE TIEFEN	1,80 m	1,90 m	2,00 m	2,10 m	2,20 m	2,30 m	2,40 m	2,50 m

\*Es gelten unsere AGBs.

\*Beim Einbau einer ISO-Glasscheibe muss der ISO-Glasstempel nach innen zeigen.

\*Trotz sorgfältiger Prüfung können inhaltliche oder technische Fehler nicht vollständig ausgeschlossen werden. Daher können für technische oder inhaltliche Fehler weder eine juristische Verantwortung noch irgendeine Haftung übernommen werden.

# Karat, Beispielzeichnung

# Infrarotkabine Infrabox

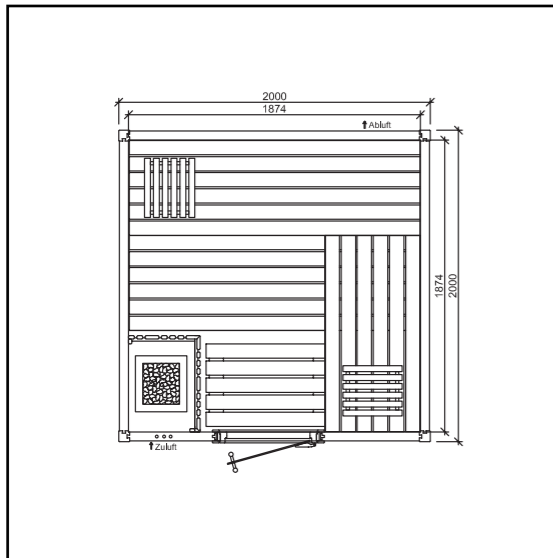

2,00 m x 2,00 m

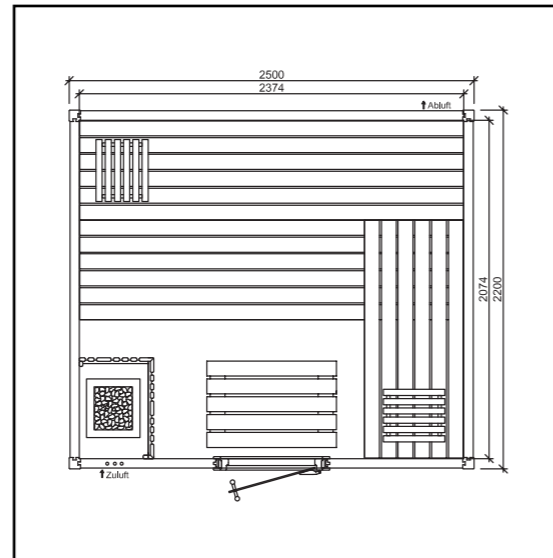

2,50 m x 2,20 m

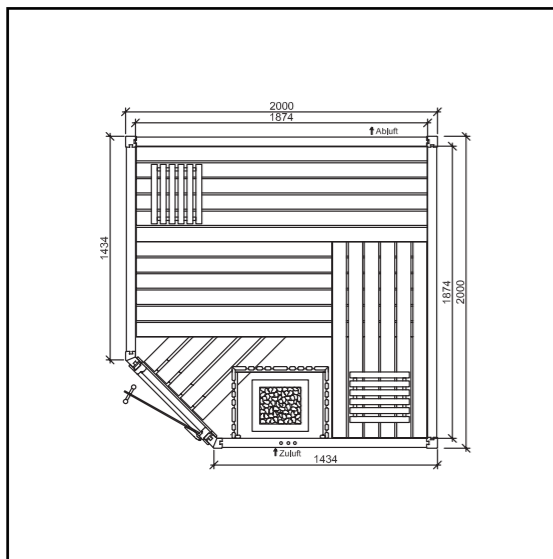

2,00 m x 2,00 m

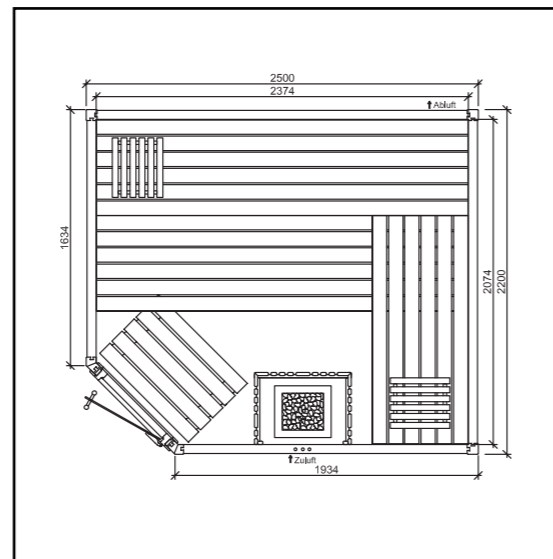

2,50 m x 2,20 m

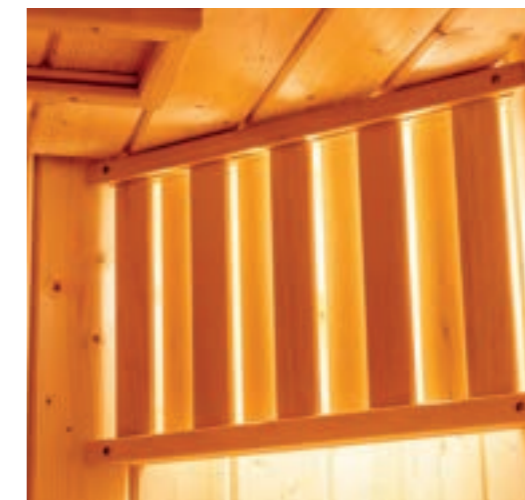

# INFRABOX

Die Infrarotkabine auf Maß! Eine Infrarotkabine, die sich perfekt in jede Räumlichkeit integrieren lässt, da sie flexibel in den Maßen und in der technischen Ausstattung ist. Sie können zwischen Fichte, Espe und Hemlock wählen, eine Glastür oder eine komplette Gasfront planen und Platz von 1 bis zu 8 Personen vorsehen. Einsatz unter der Schräge oder in einer etwas ungünstigen Nische ist für die InfraBox keine Herausforderung. Und noch wichtiger: Sie kaufen keine billige Kabine aus Drittländern, sondern ein Produkt zu 100 % Made in Germany.

## Beispielausstattung der InfraBox in den Maßen 1,24 x 1,24 wie im Katalog abgebildet:

- Höhe der Sauna außen: 2,03 m
- Höhe der Sauna innen: 1,95 m
- Grundrahmen mit Fichte-Leisten 25 mm x 43 mm
- Wände aus 16 mm Fasen-Profilbretter in A-Sortierung, unsichtbar geschossen, vertikale Montage.
- Tür: ESG Glastür 8 mm mit Edelstahlgriff zur Wahl mit Schwelle (Glasfarbe nach Wahl)
- Dach innen: 16 mm Profilholz mit Schattenfuge
- Dachoberseite: 16 mm Profilholz B-Sortierung
- Inneneinrichtung aus Abachi
- 1 Liege, 51 cm breit
- 1 Rückenlehne für IRS
- 1 Zwischenbankverkleidung
- 1 Fußrost
- 1 Lampe „Holzschirm“ mit Fassung, spritzwassergeschützt
- 2 Leerrohre für die Kabelführung
- Abluftregler im Dach

## Technik der Firma EOS:

- Rückenstrahler: 1 x Vitae Vollspektrumstrahler mit 350 W Stärke
- Seitenstrahler: 2 x Vitae Vollspektrumstrahler mit 500 W Stärke
- Beinstrahler: 1 x Keramistrahler mit 350 W Stärke
- Steuerung: Infratec Premium mit Fühlersystem KTY-Sensor für die Raumtemperatur

## Ausstattung optional auf Anfrage:

- Erhöhung der Kabine nach Kundenwunsch
- Andere Anordnung der Sitzplätze (z.B. in L Form oder gegenüber sitzend)
- Dachschrägen
- Extra breite Türen oder Glasfront
- Weitere Technikausstattungen

Art. Nr.	Außenmaß B x T x H
19531	1,24 x 1,24 x 2,03 m

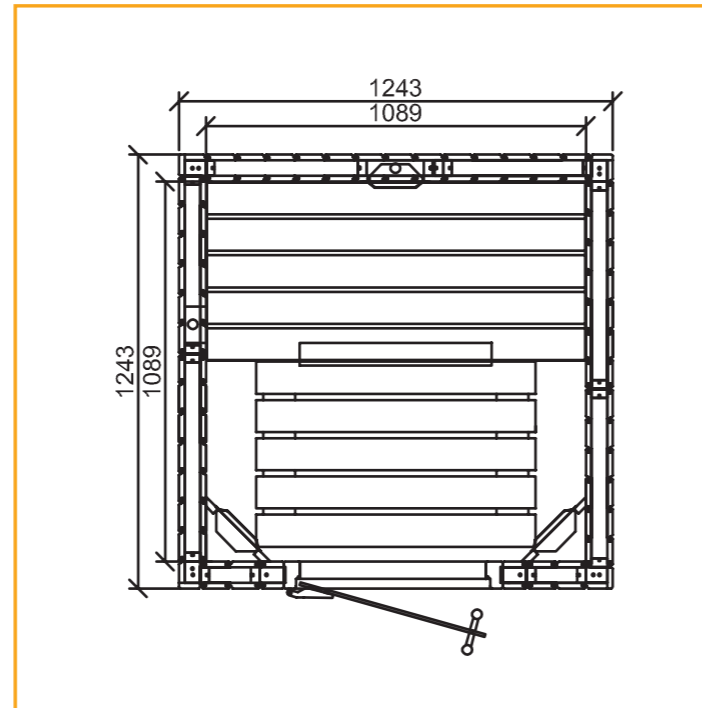

1,24 m x 1,24 m

## Hinweis:

Wir liefern die InfraBox verkabelt. Die Kabeln von Strahlern und Steuergerät werden durch die Kabinenwände gezogen und bis aufs Dach verlegt. Die Engültige Inbetriebnahme der Infrarotkabine muss von einem Elektrofachmann übernommen werden (wie von der Firma EOS vorgesehen).

\*Es gelten unsere AGBs.

\*Trotz sorgfältiger Prüfung können inhaltliche oder technische Fehler nicht vollständig ausgeschlossen werden. Daher können für technische oder inhaltliche Fehler weder eine juristische Verantwortung noch irgendeine Haftung übernommen werden.

# Infrarotkabine InfraDesign

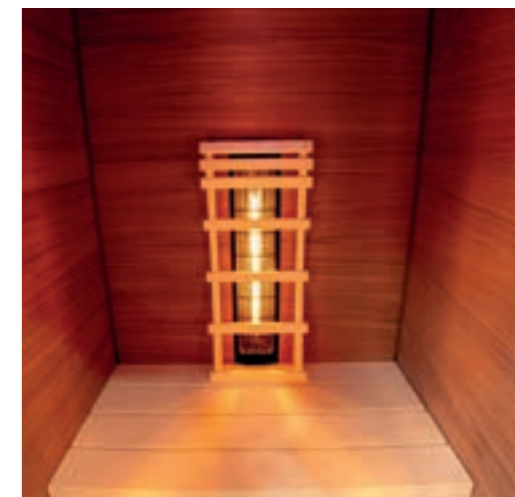
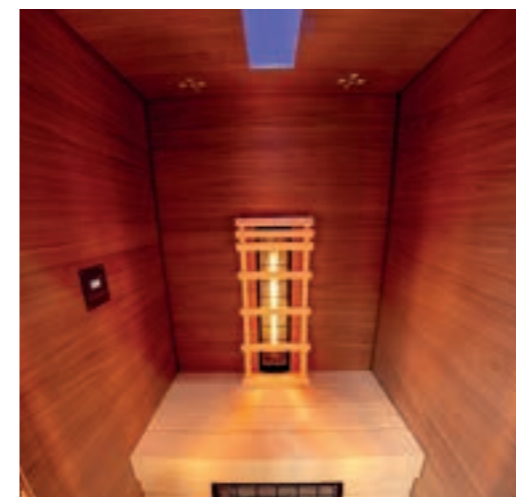



# INFRADESIGN

Es muss nicht immer Profilholz sein! Eine Infrarotkabine findet sein Platz oft im Bad, aber auch im Fitnessraum oder gar im Schlafzimmer. Und die traditionelle Kabine aus Profilholz passt nicht immer zu einer ausgefallenen und sehr modernen Einrichtung. Wir haben mit der InfraDesign eine Infrarotkabine kreiert, die in der Form einzigartig ist. Sie können zwischen mehr als 20 Furnierdekore wählen, sodass die InfraDesign am besten zu Ihren Räumlichkeiten passt. Dank der Glasfront und der hellen Espe-Einrichtung wirkt diese Infrarotkabine wie ein Design-Highlight in jedem Raum.

## Beispielausstattung der InfraDesign in den Maßen 1,35 x 1,35 wie im Katalog abgebildet:

- Höhe der Sauna außen: 2,05 m
- Höhe der Sauna innen: 1,97 m
- Grundrahmen aus Fichte-Kanteln 40 bis 89 mm x 43 mm
- Wände aus 16 mm Faser-Profilbretter in A-Sortierung, unsichtbar geschossen, horizontale Montage, oder Furnierte Saunaboards-Platten in vielen verschiedenen Dekoren ebenfalls horizontal montiert
- Wände aus Furnier-Saunaboards, unsichtbar befestigt, horizontale Montage.
- Tür: ESG Glastür 8 mm mit Edelstahlgriff ohne Schwelle (Glasfarbe nach Wahl)
- Dach innen: 16 mm Profilholz mit Schattenfuge (auf Wunsch mit Dachauflageleisten), Dämmung mit 40 mm Mineralwolle und Dampfsperre.
- Alternativ Dach aus furnierte Saunaboards-Platten
- Dachoberseite: 16 mm Profilholz B-Sortierung
- Inneneinrichtung aus Espe
- 1 Liege, 61 cm breit
- 1 Rückenlehne ergonomisch für Infrarotstrahler
- 1 Zwischenbankverkleidung
- 1 Fußrost
- Seitenstrahler-Verkleidung
- 1 LED Lampe: LED RGB (Bunt), RGBW (Bunt und Kaltweiß) oder RGBW-WW (Bunt, Kaltweiß und Warmweiß)
- 2 Leerrohre für die Kabelführung
- 2 Abluftregler im Dach

## Technik der Firma EOS:

- Rückenstrahler: 1 x Vitae Vollspektrumstrahler mit 350 W Stärke
- Seitenstrahler: 2 x Vitae Vollspektrumstrahler mit 500 W Stärke
- Beinstrahler: 1 x Keramistrahler mit 350 W Stärke
- Steuerung: Infratec Premium mit Fühlersystem KTY-Sensor für die Raumtemperatur

Art. Nr.	Außenmaß B x T x H
19519	1,35 x 1,35 x 2,03 m

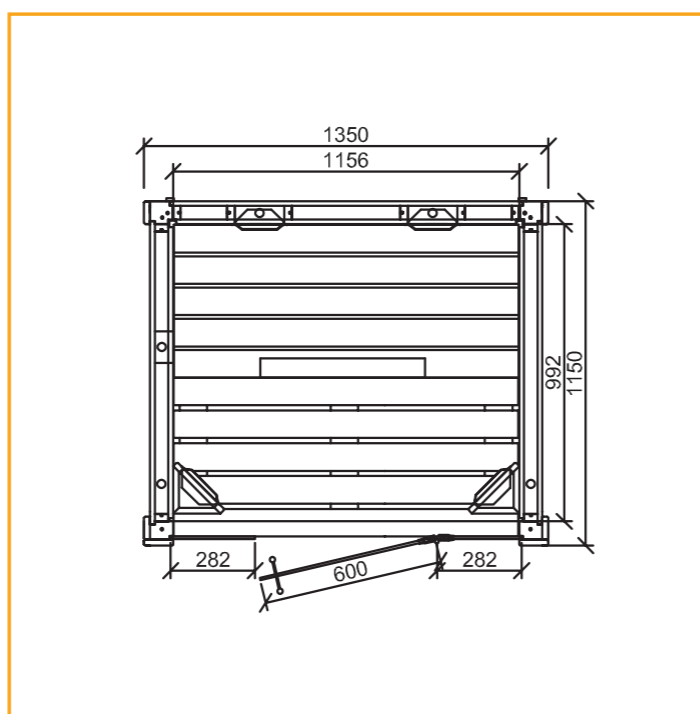

1,35 m x 1,15 m

## Ausstattung optional auf Anfrage:

- Erhöhung der Kabine nach Kundenwunsch
- Weitere Furnierdekore
- Weitere Technikausstattungen
- Planbar von 1 bis zu 4 Personen

## Hinweis:

Wir liefern die InfraDesign NICHT vorverkabelt. Die Inbetriebnahme der Infrarotkabine muss von einem Elektrofachmann übernommen werden (wie von der Firma EOS vorgesehen).

# SAUNA ZUBEHÖR

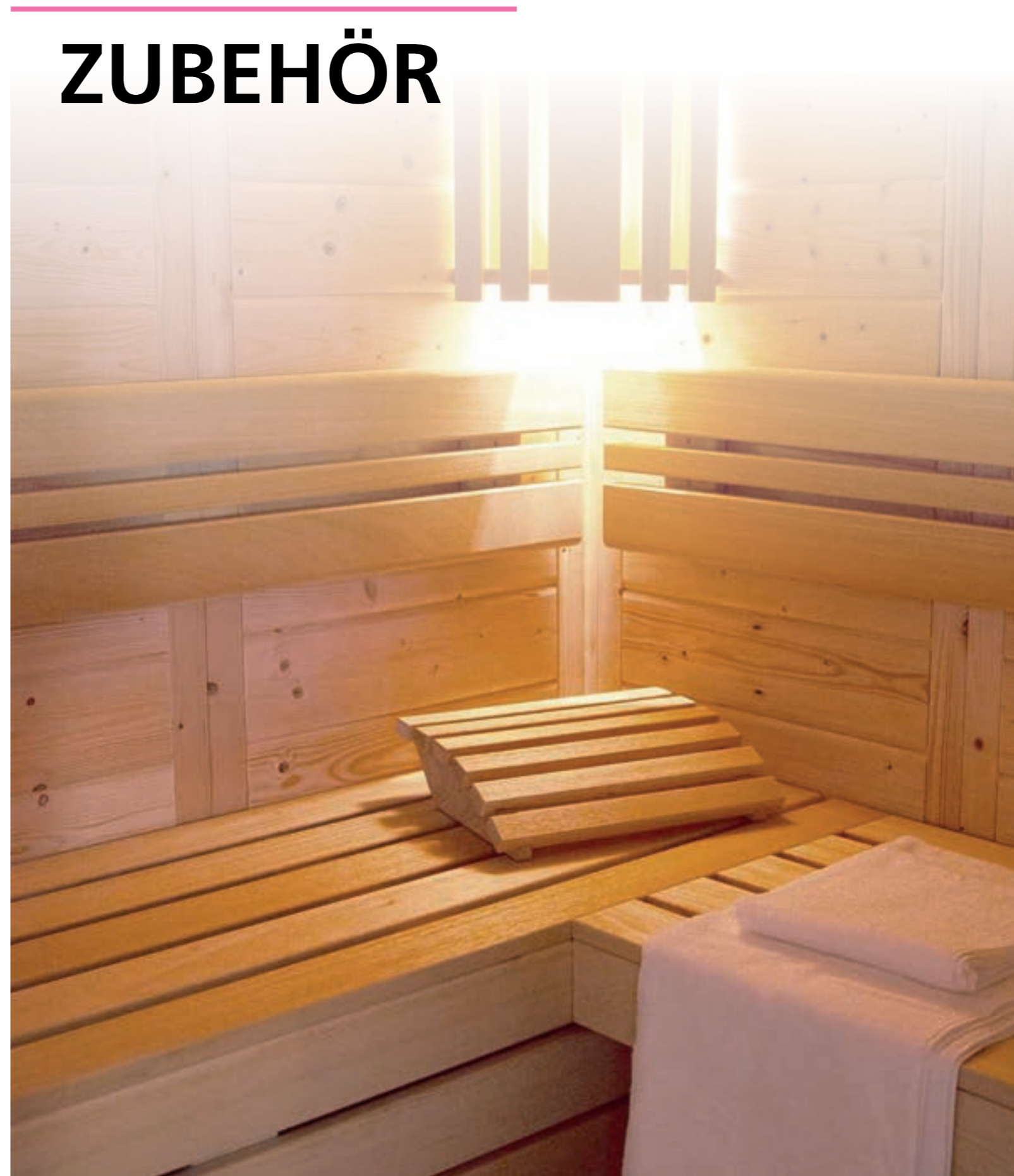

\*Es gelten unsere AGBs.

\*Trotz sorgfältiger Prüfung können inhaltliche oder technische Fehler nicht vollständig ausgeschlossen werden. Daher können für technische oder inhaltliche Fehler weder eine juristische Verantwortung noch irgendeine Haftung übernommen werden.

# Saunatüren

## Glastür 8mm klar - mit Schwelle Glastür 8mm bronze - mit Schwelle

- Türrahmen aus verzapften und verleimten Fichtekanteln
- Türgriffe mit Rollverschluss
- Einscheibensicherheitsglas 8 mm
- Beschläge weiß bei klar bzw. braun bei parsol-bronze
- Glasmaß 549 x 1768 mm

Artikel- Nr.	Rahmenmaß
10223	629 mm x 1849 mm
10222	629 mm x 1849 mm
	Karat 629 mm x 1800 mm

Saunamodell	Aufpreis
Achat	Als Innentür wenn Vorraum vorhanden
Classic	Kein Aufpreis
Modern	Einbau nicht möglich
Premium	Einbau nicht möglich
Rubin	Kein Aufpreis
Brillant	Kein Aufpreis
Kristall	Kein Aufpreis
Karat	Kein Aufpreis
InfraBox	Kein Aufpreis



## Profilholztür ISO klar - mit Schwelle Profilholztür ISO bronze - mit Schwelle

- Softline Profil, nordische Fichte
- Mineralwolle gedämmt und Dampfsperre
- Türrahmen aus verzapften und verleimten Fichtekanteln
- Türgriff mit Rollverschluss
- Glasmaß 270 mm x 1200 mm

Artikel- Nr.	Rahmenmaß
Klar 10231	629 mm x 1849 mm
Bronze 10236	629 x 1849 mm
	Karat 629 mm x 1800 mm

Saunamodell	Aufpreis
Achat	Kein Aufpreis
Classic	Kein Aufpreis
Modern	Einbau nicht möglich
Premium	Einbau nicht möglich
Rubin	Kein Aufpreis
Brillant	Kein Aufpreis
Kristall	Kein Aufpreis
Karat	Kein Aufpreis
InfraBox	Kein Aufpreis



## Glastür mit Edelstahlgriff klar - mit Schwelle Glastür mit Edelstahlgriff bronze - mit Schwelle

- Türrahmen aus verzapften und verleimten Fichtekanteln
- Edelstahlgriff außen, Ahorngriff innen
- Einscheibensicherheitsglas, 2 gekröpfte Bänder, 2 innenliegende Rollenschnäpper
- Glasmaß 549x1768 bzw. 550x1800 mm

Artikel- Nr.	Rahmenmaß
15170	629 mm x 1849 mm
15169	629 mm x 1849 mm
	Karat 629 mm x 1800 mm
51788	Modern Premium klar 628 mm x 1881 mm
51804	Modern Premium bronze 628 mm x 1881 mm

Saunamodell	Aufpreis
Achat	Aufpreis Als Innentür wenn Vorraum vorhanden
Classic	Einbau nicht möglich
Modern	Kein Aufpreis
Premium	Kein Aufpreis
Rubin	Einbau nicht möglich
Brillant	Aufpreis
Kristall	Kein Aufpreis
Karat	Aufpreis
InfraBox	Kein Aufpreis



## Glastür mit Edelstahlgriff klar - ohne Schwelle Glastür mit Edelstahlgriff bronze - ohne Schwelle

- Türrahmen aus verzapften und verleimten Fichtekanteln
- Edelstahlgriff außen, Ahorngriff innen
- Einscheibensicherheitsglas, 2 gekröpfte Bänder, 2 innenliegende Rollenschnäpper
- Glasmaß 548x1800

Artikel- Nr.	Rahmenmaß
15178	629 mm x 1849 mm
15177	629 mm x 1849 mm
	Karat 629 mm x 1800 mm
51789	Modern Premium klar 628 mm x 1949 mm mit 2 Bändern
51806	Modern Premium bronze 628 mm x 1949 mm mit 2 Bändern

Saunamodell	Aufpreis
Achat	Aufpreis Als Innentür wenn Vorraum vorhanden
Classic	Einbau nicht möglich
Modern	Kein Aufpreis
Premium	Kein Aufpreis
Rubin	Einbau nicht möglich
Brillant	Aufpreis
Kristall	Aufpreis
Karat	Kein Aufpreis
InfraBox	Aufpreis

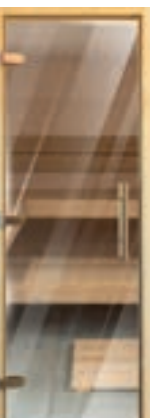

**Glastür mit Edelstahlgriff klar** - ohne Schwelle  
**Glastür mit Edelstahlgriff bronze** - ohne Schwelle

- Türrahmen aus verzapften und verleimten Fichtekanteln
- Edelstahlgriff außen, Ahorngriff innen
- Einscheibensicherheitsglas, 3 gekröpfte Bänder, 2 innenliegende Rollenschnäpper
- Glasmaß 635 x 1900 mm

Artikel- Nr.	Rahmenmaß
15172	714 mm x 1949 mm
15171	714 mm x 1949 mm

Saunamodell	Aufpreis
Achat	Aufpreis Als Innentür wenn Vorraum vorhanden
Classic	Einbau nicht möglich
Modern	Aufpreis
Premium	Aufpreis
Rubin	Einbau nicht möglich
Brillant	Aufpreis
Kristall	Kein Aufpreis
Karat	Aufpreis
InfraBox	Aufpreis



**Holzrahmentür klar** - ohne Schwelle  
**Holzrahmentür bronze** - ohne Schwelle

- Türblatt und Rahmen 3-fach verleimte Kanteln
- Türgriff außen gerundet, innen mit Muschelgriff und zwei innenliegenden Rollenschnäppern
- Isoverglast, einseitig ESG
- Glasmaß 558 x 1803 mm

Artikel- Nr.	Rahmenmaß
18089	714 mm x 1949 mm
18094	714 mm x 1949 mm

Saunamodell	Aufpreis
Achat	Aufpreis
Classic	Einbau nicht möglich
Modern	Aufpreis
Premium	Aufpreis
Rubin	Einbau nicht möglich
Brillant	Aufpreis
Kristall	Aufpreis Ab 2,16 m Kabinenhöhe
Karat	Aufpreis
InfraBox	Aufpreis



**Holzrahmentür klar** - ohne Schwelle  
**Holzrahmentür bronze** - ohne Schwelle

- Türblatt und Rahmen 3-fach verleimte Kanteln
- Türgriff außen gerundet, innen mit Muschelgriff und zwei innenliegenden Rollenschnäppern
- Isoverglast, einseitig ESG
- Glasmaß 473 x 1703 mm

Artikel- Nr.	Rahmenmaß
15802	629 mm x 1849 mm
15803	629 mm x 1849 mm

Saunamodell	Aufpreis
Achat	Als Innentür wenn Vorraum vorhanden*
Classic	Einbau nicht möglich
Modern	Aufpreis
Premium	Aufpreis
Rubin	Einbau nicht möglich
Brillant	Aufpreis
Kristall	Aufpreis
Karat	Aufpreis
InfraBox	Aufpreis



**De Luxe Tür** - ohne Schwelle

- Türblatt + Rahmen 3-fach verleimten Kanteln
- Stumpf einschlagend, Flächenbündig
- Türgriffe unsichtbar, als Eingriffmulde
- Magnetverschluss
- Unsichtbare Bänder
- Isoverglast, mit einer Scheibe, einseitig ESG
- Glasmaß 1794x465

Artikel- Nr.	Rahmenmaß
51787	714 mm x 1982 mm

Saunamodell	Aufpreis
Achat	Einbau nicht möglich
Classic	Einbau nicht möglich
Modern	Aufpreis
Premium	Aufpreis
Rubin	Einbau nicht möglich
Brillant	Einbau nicht möglich
Kristall	Einbau nicht möglich
Karat	Einbau nicht möglich
InfraBox	Einbau nicht möglich



\*oder als Außentür mit Aufpreis

\*Es gelten unsere AGBs.

\*Beim Einbau einer ISO-Glasscheibe muss der ISO-Glasstempel nach innen zeigen.

\*Trotz sorgfältiger Prüfung können inhaltliche oder technische Fehler nicht vollständig ausgeschlossen werden. Daher können für technische oder inhaltliche Fehler weder eine juristische Verantwortung noch irgendeine Haftung übernommen werden.

# Glasfronten

# Saunafenster

## Glasfront Glas an Glas ESG und Alu-U-Profil:

Pendeltürbänder 180° Matt-Chrom, Türgriff Edelstahl außen, Holz innen

Artikel- Nr.	Modell	
19735	Glas an Glas ESG*	Einbaubar bei Brillant, Karat, Kristall, Modern und Premium

\*Zuluft unter der Tür möglich



## Glasfront mit Holzrahmen ISO-Glas

(12 mm SZR, 4 mm Float, 4 mm ESG):

Artikel- Nr.	Modell	
Siehe Preisliste	Glasfront Holzrahmen ISO	Einbaubar bei Brillant, Karat, Kristall, Modern und Premium

Diese Glasfront besteht aus 2 Bodentiefen Fenstern und einer Tür nach Wahl

**Ausstattung Optional auf Anfrage:**  
 Zuluft unter der Tür  
 Zusatzbohrungen  
 Abgeschrägte Gläser unter Dachschräge



\*Es gelten unsere AGBs.

\*Beim Einbau einer ISO-Glasscheibe muss der ISO-Glasstempel nach innen zeigen.

\*Bei den Saunen Classic und Rubin ist keine Glasfront möglich.

\*Trotz sorgfältiger Prüfung können inhaltliche oder technische Fehler nicht vollständig ausgeschlossen werden. Daher können für technische oder inhaltliche Fehler weder eine juristische Verantwortung noch irgendeine Haftung übernommen werden.

**Kleines Fensterelement** Rahmen aus 3-fach verleimten Kanteln, ISO Scheibe Glasleisten innenliegend

Artikel- Nr.	Modell	
15191	Rahmenmaß 498 x 867 Glasmaß 420 x 788 KLAR	Einbaubar bei Achat, Brillant, Karat, Modern und Premium
15190	Rahmenmaß 498 x 867 Glasmaß 420 x 788 BRONCE	Einbaubar bei Achat, Brillant, Karat, Modern und Premium
15193	Rahmenmaß 498 x 998 Glasmaß 420 x 920 KLAR	Einbaubar bei Achat, Brillant, Karat, Modern und Premium
15192	Rahmenmaß 498 x 998 Glasmaß 420 x 920 BRONCE	Einbaubar bei Achat, Brillant, Karat, Modern und Premium



**Bodentiefes Fensterelement** Rahmen aus 3-fach verleimten Kanteln, ISO Scheibe Glasleisten innenliegend

Artikel- Nr.	Modell	
15174	Rahmenmaß 629 x 1849 Glasmaß 550 x 1768 KLAR	Einbaubar bei Achat, Brillant, Karat
15173	Rahmenmaß 629 x 1849 Glasmaß 550 x 1768 BRONCE	Einbaubar bei Achat, Brillant, Karat
55479	Rahmenmaß 629 x 1949 Glasmaß 550 x 1871 KLAR	Einbaubar bei Modern und Premium Fichte
55480	Rahmenmaß 629 x 1949 Glasmaß 550 x 1871 BRONCE	Einbaubar bei Modern und Premium Fichte
55479 E	Rahmenmaß 629 x 1949 Glasmaß 550 x 1871 KLAR	Einbaubar bei Modern und Premium Espe
55480 E	Rahmenmaß 629 x 1949 Glasmaß 550 x 1871 BRONCE	Einbaubar bei Modern und Premium Espe
55479 H	Rahmenmaß 629 x 1949 Glasmaß 550 x 1871 KLAR	Einbaubar bei Modern und Premium Hemlock
55480 H	Rahmenmaß 629 x 1949 Glasmaß 550 x 1871 BRONCE	Einbaubar bei Modern und Premium Hemlock



# Saunaliegen

**Ausblick:** Im Element eingefügtes Fensterelement mit kleiner ISO Glasscheibe Glasleisten innenliegend

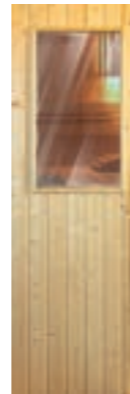

Artikel- Nr.	Modell	
102631	Glasmaß 420 x 788	KLAR Einbaubar bei Modern und Premium
10263	Glasmaß 420 x 788	BRONCE Einbaubar bei Modern und Premium

**Fernblick:** Im Element eingefügtes Fensterelement mit großer ISO Glasscheibe Glasleisten innenliegend



Artikel- Nr.	Modell	
102641	Glasmaß 420 x 920	KLAR Einbaubar bei Modern und Premium
10264	Glasmaß 420 x 920	BRONCE Einbaubar bei Modern und Premium

**Formschöne Saunabank** mit massiver Frontblende und Abachiholz bzw. Espe-Leisten mit 90 mm Deckbreite und 24 mm Stärke. Zum Lieferumfang jeder Liege gehören zwei Liegeauflageleisten 508 bzw. 588 mm lang.

Liegen über 2,50 m Länge werden statisch abgestützt. Mehrpreis für eventuelle Unterkonstruktionen auf Anfrage.

**Empfohlene Höhe vom Boden:** untere Ebene 33 cm/Sitzhöhe ca. 45 cm, obere Ebene 77 cm/Sitzhöhe ca. 89 cm

Artikel- Nr.	ABACHI 53 cm Breit	Maße
10275		2,21 x 0,53 m
10244		1,945 x 0,53 m
10245		1,86 x 0,53 m
10246		1,68 x 0,53 m
10247		1,52 x 0,53 m
10248		1,33 x 0,53 m
10249		1,25 x 0,53 m
10048		1,15 x 0,53 m
10049		1,06 x 0,53 m
10050		0,97 x 0,53 m
10051		0,71 x 0,53 m



Artikel- Nr.	ABACHI 61 cm Breit	Maße
10060		2,21 x 0,61 m
10061		1,945 x 0,61 m
10062		1,86 x 0,61 m
10063		1,68 x 0,61 m
10064		1,60 x 0,61 m
10065		1,52 x 0,61 m
10066		1,33 x 0,61 m
10067		1,25 x 0,61 m
10068		0,98 x 0,61 m
10069		0,89 x 0,61 m
10070		0,71 x 0,61 m
10071		0,63 x 0,61 m

\*Es gelten unsere AGBs.

\*Beim Einbau einer ISO-Glasscheibe muss der ISO-Glasstempel nach innen zeigen.

\*Trotz sorgfältiger Prüfung können inhaltliche oder technische Fehler nicht vollständig ausgeschlossen werden. Daher können für technische oder inhaltliche Fehler weder eine juristische Verantwortung noch irgendeine Haftung übernommen werden.

\*Es gelten unsere AGBs.

\*Trotz sorgfältiger Prüfung können inhaltliche oder technische Fehler nicht vollständig ausgeschlossen werden. Daher können für technische oder inhaltliche Fehler weder eine juristische Verantwortung noch irgendeine Haftung übernommen werden.

Artikel- Nr.	Liege auf Maß 71,4 cm Breit	Maße
19456	Abachi	je lfm.
19456 E	Espe	je lfm.

Artikel- Nr.	Abachi Sonderlänge/Breite	Maße
10250	Länge auf Maß- Breite 0,53 cm Berechnung von mindestens 1 m	je lfm.
10274	Länge auf Maß- Breite 0,61 cm Berechnung von mindestens 1 m	je lfm.
10251	Aufpreis Verbreiterung in max 8-10 cm Schritte*	je lfd. m pro Rasterbreite ab einer Breite von 71,4 cm möglich
788	Aufpreis Verkleinerung Breite schmäler als 53 cm, Berechnung von mindestens 1 m	je lfm.
786	Runden der Liegenfront mit r = 15 mm	Je Liege, die gerundet wird
Hinweis	Zum Lieferumfang jeder Liege gehören zwei Liegeauflegeleisten 508 bzw 588 mm lang. Liegen über 2,50 werden statisch abgestützt	

Artikel- Nr.	Espe Sonderlänge/Breite	Maße
10250 E	Länge auf Maß- Espe Breite 0,53 cm - Berechnung von mindes- tens 1 m	je lfm.
10250 T	Länge auf Maß- Thermo-Espe Breite 0,53 cm - Berechnung von mindestens 1 m	je lfm.
10274 E	Länge auf Maß- Espe Breite 0,61 cm - Berechnung von mindes- tens 1 m	je lfm.
10274 T	Länge auf Maß Thermo-Espe Breite 0,61 cm - Berechnung von mindestens 1 m	je lfm.
10251 E	Aufpreis Verbreiterung in max 8-10 cm Schritte*	je lfd. m pro Rasterbreite ab einer Breite von 71,4 cm möglich



Artikel- Nr.	Sonderliegen für Premium	Maße
43952	Saunaliege Abachi "De Luxe" B=63,2 cm	7 Latten 80 x 22 mm
43950	Saunaliege Espe "De Luxe" B=63,2 cm	7 Latten 80 x 22 mm
43951	Saunaliege Thermo Espe "De Luxe" B=63,2 cm	7 Latten 80 x 22 mm
52088 E	Saunaliege Espe „De Luxe“ Big B=61 cm	4 Latten 144 x 26 mm
52088 T	Saunaliege Thermo Espe „De Luxe“ Big B=61 cm	4 Latten 144 x 26 mm

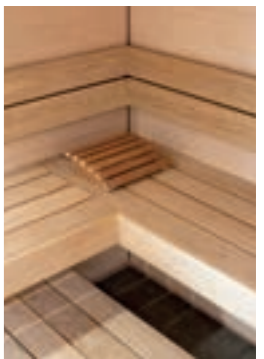

Thermo-Espe „DeLuxe BIG“

Artikel- Nr.	Sonder-Rückenlehnen nur für Premium*	Maße
44023	Rückenlehne Abachi "De Luxe"	
44023 E	Rückenlehne Espe "De Luxe"	
44023 T	Rückenlehne Thermo Espe "De Luxe"	
44024 E	Rückenlehne Espe "De Luxe" Big	mit einem Brett
44024 T	Rückenlehne Thermo Espe "De Luxe" Big	mit einem Brett



Espe "De Luxe"



Espe "De Luxe BIG"

\* mit zwei Brettern auf Anfrage

\* auf Gehrung auf Anfrage

\*Es gelten unsere AGBs.

\*Trotz sorgfältiger Prüfung können inhaltliche oder technische Fehler nicht vollständig ausgeschlossen werden. Daher können für technische oder inhaltliche Fehler weder eine juristische Verantwortung noch irgendeine Haftung übernommen werden.

\*Es gelten unsere AGBs.

\*Trotz sorgfältiger Prüfung können inhaltliche oder technische Fehler nicht vollständig ausgeschlossen werden. Daher können für technische oder inhaltliche Fehler weder eine juristische Verantwortung noch irgendeine Haftung übernommen werden.

# Gewerbliche Liegen

# Rückenlehnen

Artikel- Nr.	Bezeichnung
21198	Gewerbliche Liege 610 mm breit Abachi 28 x 90 mm
21198 E	Gewerbliche Liege 610 mm breit Espe 28 x 92 mm
21198 T	Gewerbliche Liege 610 mm breit Thermo Espe 22 x 92 mm
21199	Gewerbliche Liege 714 mm breit Abachi 28 x 90 mm
21199 E	Gewerbliche Liege 714 mm breit Espe 28 x 92 mm
21199 T	Gewerbliche Liege 714 mm breit Thermo Espe 22 x 92 mm
21200	Gewerblicher Bock
43618	Zwischenbankverkleidung lfm gewerblich Abachi
43618 E	Zwischenbankverkleidung lfm gewerblich Espe
43618 T	Zwischenbankverkleidung lfm gewerblich Thermo Espe
43619	Rückenlehne lfm gewerblich Abachi
43619 E	Rückenlehne lfm gewerblich Espe
43619 T	Rückenlehne lfm gewerblich Thermo Espe
41418	Grundpaket für gewerbliche Inneneinrichtung
10119	Kopfstütze gewerblich mit Steg



\*Es gelten unsere AGBs.

\*Trotz sorgfältiger Prüfung können inhaltliche oder technische Fehler nicht vollständig ausgeschlossen werden. Daher können für technische oder inhaltliche Fehler weder eine juristische Verantwortung noch irgendeine Haftung übernommen werden.

**Klassische Rückenlehne** aus Abachiholz bzw. Espe -Leisten, jeweils 1 x 38 mm Deckbreite und 24 mm Stärke und 2 x 90 mm Deckbreite und 22-24 mm Stärke. Gesamtbreite der Rückenlehne ca. 25 cm.

Artikel- Nr.	Länge
10291	237 cm
10292	211 cm
10293	185 cm
10286	176 cm
10294	149 cm
10295	140 cm
10296	114 cm
10297	105 cm
10288	Rückenlehne für Liegenstirnseite 52 cm
10252	Rückenlehnen gewölbt
10252 E	Rückenlehne gewölbt Espe
10287	Rückenlehne Sonderlänge ABACHI
10287 E	Rückenlehne Sonderlänge ESPE
10287 T	Rückenlehne THERMO-ESPE



\*Es gelten unsere AGBs.

\*Trotz sorgfältiger Prüfung können inhaltliche oder technische Fehler nicht vollständig ausgeschlossen werden. Daher können für technische oder inhaltliche Fehler weder eine juristische Verantwortung noch irgendeine Haftung übernommen werden.

# Zwischenbankverkleidungen

**Moderne Zwischenbankverkleidung** aus Abachiholz bzw. Espe -Latten mit 90 mm Deckbreite und 22-24 mm Stärke. Gesamtbreite der Zwischenbankverkleidung ca. 30 cm.

Artikel- Nr.	Länge
10214	115 cm
10073	160 cm
10072	168 cm
10260	186 cm
10299	194,5 cm
10298	221 cm
10261	Zwischenbankverkleidung 3-teilig Sonderlänge ABACHI
10261 E	Zwischenbankverkleidung 3-teilig Sonderlänge ESPE
10261 T	Zwischenbankverkleidung 3-teilig Sonderlänge THERMO-ESPE



\*Es gelten unsere AGBs.

\*Trotz sorgfältiger Prüfung können inhaltliche oder technische Fehler nicht vollständig ausgeschlossen werden. Daher können für technische oder inhaltliche Fehler weder eine juristische Verantwortung noch irgendeine Haftung übernommen werden.

# Kopfstützen

**Ergonomische Kopfstützen** aus Abachiholz bzw. Espe oder Thermo-Espe -Leisten mit 38 mm Deckbreite und 22/24 mm Stärke.

Artikel- Nr.		Maße
10213	Kopfstütze gemuldet Abachi	31 x 38 cm
10213 E	Kopfstütze gemuldet Espe	31 x 38 cm
10213 T	Kopfstütze gemuldet Thermo-Espe	31 x 38 cm

10219	Kopfstütze gewölbt Abachi	31 x 38 cm
10219 E	Kopfstütze gewölbt Espe	31 x 38 cm
10219 T	Kopfstütze gewölbt Thermo-Espe	31 x 38 cm

19644	Kopfstütze gerade Abachi	30 x 38 cm
-------	--------------------------	------------



\*Es gelten unsere AGBs.

\*Trotz sorgfältiger Prüfung können inhaltliche oder technische Fehler nicht vollständig ausgeschlossen werden. Daher können für technische oder inhaltliche Fehler weder eine juristische Verantwortung noch irgendeine Haftung übernommen werden.



# Leuchten

**Klassische Spanleuchte** mit stabiler Montageplatte aus 9 mm Multiplexplatte Birke, Schirm aus 1,5 mm Flugsperholz Birke

Artikel- Nr.	Modell	Maße
10217	Spanleuchte, groß ohne Fassung	B x H x T 28 x 30 x 19 cm
10278	Spanleuchte Groß mit Fassung Spritzwassergeschützt (Im Lieferumfang von Classic und Rubin enthalten)	B x H x T 28 x 30 x 19 cm



10215	Spanleuchte, klein ohne Fassung	B x H x T 19 x 23 x 14 cm
10216	Spanleuchte klein, mit Fassung	B x H x T 19 x 23 x 14 cm



15175	Eckspanleuchte groß, ohne Fassung	B x H x T 29 x 32 x 21 cm
15176	Eckspanleuchte groß, mit Fassung spritzwassergeschützt	B x H x T 29 x 32 x 21 cm



10243	Eckspanleuchte klein, ohne Fassung	B x H x T 21 x 30 x 14 cm
10220	Eckspanleuchte Klein, mit Fassung	B x H x T 21 x 30 x 14 cm



**Lampenschirm „Holzschirm“** aus Abachi bzw. Espe oder Thermo-Espe-Leisten mit 38 bzw. 92 mm Deckbreite und 24 mm Stärke

Artikel- Nr.	Modell	Maße
15179	Saunaeckleuchte „Holzschirm“ mit Fassung spritzwassergeschützt Abachi (Im Lieferumfang von Achat, Modern, Brillant, Karat und InfraBox enthalten)	B x H x T 34 x 38 x 10 cm
15179 E	Saunaeckleuchte „Holzschirm“ mit Fassung spritzwassergeschützt Espe (Im Lieferumfang von Premium und Kristall enthalten)	
15179 T	Saunaeckleuchte „Holzschirm“ mit Fassung spritzwassergeschützt Thermo-Espe	



Fassung groß  
Spritzwassergeschützt  
Max. 40 W bei Deckenmontage,  
Max. 60 W bei Wandmontage  
Art. Nr. 670



Fassung klein  
E27 Max 25 W  
Art. Nr. 663

\*Es gelten unsere AGBs.

\*Trotz sorgfältiger Prüfung können inhaltliche oder technische Fehler nicht vollständig ausgeschlossen werden. Daher können für technische oder inhaltliche Fehler weder eine juristische Verantwortung noch irgendeine Haftung übernommen werden.

\*Es gelten unsere AGBs.

\*Trotz sorgfältiger Prüfung können inhaltliche oder technische Fehler nicht vollständig ausgeschlossen werden. Daher können für technische oder inhaltliche Fehler weder eine juristische Verantwortung noch irgendeine Haftung übernommen werden.

# Ofenschutz

**MINI:** Stabiler Ofenschutz aus Abachi-Leisten bzw. Espe-Leisten

Artikel- Nr.	Modell	Maße
10208	Ofenschutz "Mini" L Form Abachi	AM B x T x H 57 x 30 x 30 cm
10199	Ofenschutz "Mini" U Form Abachi	AM B x T x H 57 x 30 x 30 cm



**EASY:** Klassischer Ofenschutz aus Abachi-Leisten bzw. Espe-Leisten

Artikel- Nr.	Modell	Maße
10289	Ofenschutz "Easy" L Form Abachi (Im Lieferumfang von Classic und Rubin enthalten)	B x T x H 62 x 46 x 33 cm
10290	Ofenschutz "Easy" U Form Abachi (Im Lieferumfang von Classic und Rubin enthalten)	B x T x H 62 x 46 x 33 cm
10289 E	Ofenschutz "Easy" L Form Espe	B x T x H 62 x 46 x 33 cm
10290 E	Ofenschutz "Easy" U Form Espe	B x T x H 62 x 46 x 33 cm
10289 T	Ofenschutz "Easy" L Form Thermo-Espe	B x T x H 62 x 46 x 33 cm
10290 T	Ofenschutz "Easy" U Form Thermo-Espe	B x T x H 62 x 46 x 33 cm
50882	Ofenschutz "Easy" auf Maß Abachi	nach Kundenwünsch
50882 E	Ofenschutz "Easy" auf Maß Espe	nach Kundenwünsch
50882 T	Ofenschutz "Easy" auf Maß Thermo-Espe	nach Kundenwünsch



\*Es gelten unsere AGBs.

\*Trotz sorgfältiger Prüfung können inhaltliche oder technische Fehler nicht vollständig ausgeschlossen werden. Daher können für technische oder inhaltliche Fehler weder eine juristische Verantwortung noch irgendeine Haftung übernommen werden.

**CHIC:** Moderner Ofenschutz aus Abachi-Leisten bzw. Espe-Leisten

Artikel- Nr.	Modell	Maße
18645	Ofenschutz "Chic" L Form Abachi (Im Lieferumfang von Achat, Brillant, Karat, Modern und Premium enthalten)	B x T x H 61 x 46 x 38 cm
18646	Ofenschutz "Chic" U Form Abachi (Im Lieferumfang von Achat, Brillant, Karat, Modern und Premium enthalten)	B x T x H 61 x 46 x 38 cm
18645 E	Ofenschutz "Chic" L Form Espe (Im Lieferumfang von Kristall enthalten)	B x T x H 61 x 46 x 38 cm
18646 E	Ofenschutz "Chic" U Form Espe (Im Lieferumfang von Kristall enthalten)	B x T x H 61 x 46 x 38 cm
18645 T	Ofenschutz "Chic" L Form Thermo-Espe	B x T x H 61 x 46 x 38 cm
18646 T	Ofenschutz "Chic" U Form Thermo-Espe	B x T x H 61 x 46 x 38 cm



\*Es gelten unsere AGBs.

\*Trotz sorgfältiger Prüfung können inhaltliche oder technische Fehler nicht vollständig ausgeschlossen werden. Daher können für technische oder inhaltliche Fehler weder eine juristische Verantwortung noch irgendeine Haftung übernommen werden.

# Sonstiges Zubehör

## Fußrost:

Stabile Konstruktion aus Abachiholz bzw. Espe-Leisten mit 90 mm Deckbreite und 22-24 mm Stärke

Artikel- Nr.	Modell	Maße
10258	Fußrost "Maxi" Abachi	B x T 133 x 53 cm
10258 E	Fußrost "Maxi" Espe	B x T 133 x 53 cm
10258 T	Fußrost "Maxi" Thermo-Espe	B x T 133 x 53 cm



10206	Fußrost "Mini" Abachi	B x T 80 x 53 cm
10206 E	Fußrost "Mini" Espe	B x T 80 x 53 cm
10206 T	Fußrost "Mini" Thermo-Espe	B x T 80 x 53 cm



## Saunahocker:

Elegante Ergänzung zu Ihrer Sauna, passend zu jedem Ambiente.

19832	Saunahocker „Smart“ Abachi	B x T x H 50 x 42 x 46 cm
-------	----------------------------	------------------------------



## Sauna-Regal mit Kleiderhaken:

Vielseitig und flexibel einsetzbar

19833	Saunaregal „Smart“ Abachi	B x T 35 x 28 cm
-------	---------------------------	---------------------



## Beinstütze:

Ergonomisch gewölbte Beinauflage aus Abachiholz-Leisten mit 38 mm Deckbreite und 24 mm Stärke.

Artikel- Nr.	Modell	Maße
16020	Beinstütze Abachi	B x T x H 46 x 42 x 10 cm
16020 E	Beinstütze Espe	B x T x H 46 x 42 x 10 cm
16020 T	Beinstütze Thermo-Espe	B x T x H 46 x 42 x 10 cm



## Abluftschieber:

Elegante Ergänzung zu Ihrer Sauna, passend zu jedem Ambiente.

10269	Abluftschieber Fichte	B x T 10 x 17 cm
10269 E	Abluftschieber Espe	B x T 10 x 17 cm



## Zuluftgitter:

Elegante Ergänzung zu Ihrer Sauna, passend zu jedem Ambiente.

10280	Zuluftgitter Abachi	B x T 49 x 9 cm
-------	---------------------	--------------------



\*Es gelten unsere AGBs.

\*Trotz sorgfältiger Prüfung können inhaltliche oder technische Fehler nicht vollständig ausgeschlossen werden. Daher können für technische oder inhaltliche Fehler weder eine juristische Verantwortung noch irgendeine Haftung übernommen werden.

\*Es gelten unsere AGBs.

\*Trotz sorgfältiger Prüfung können inhaltliche oder technische Fehler nicht vollständig ausgeschlossen werden. Daher können für technische oder inhaltliche Fehler weder eine juristische Verantwortung noch irgendeine Haftung übernommen werden.

# Impressum/AGB

## NEW Nordeifelwerkstätten gemeinnützige GmbH

Lisztstr. 1a  
53881 Euskirchen-Kuchenheim

Telefon: +49 2251.77756-100  
Telefax: +49 2251.77756-200

Email: info@nordeifelwerkstaetten.de  
Internet: www.nordeifelwerkstaetten.de

### Vertretungsberechtigter Geschäftsführer

Wilfried Fiege, Georg Richerzhagen  
Vorsitzender des Verwaltungsrats  
Josef C. Rhiem

### Registergericht und Registernummer

Amtsgericht Bonn HRB 10866  
Umsatzsteueridentifikationsnummer  
DE122401250

### Inhaltlich verantwortlich im Sinne des Medienrechts

Wilfried Fiege, Georg Richerzhagen  
Lisztstr. 1a  
53881 Euskirchen-Kuchenheim

### Urheberrecht und sonstige Schutzrechte

Sämtliche publizierten Inhalte und Werke (Bilder, Tabellen etc.) auf unserer Preisliste unterliegen dem deutschen Urheberrecht und anderen Rechten zum Schutz des geistigen Eigentums. Die Vervielfältigung, Bearbeitung, Verbreitung und jede Art der Verwertung außerhalb der Grenzen des Urheberrechtes bedürfen der vorherigen schriftlichen Zustimmung des jeweiligen Autors bzw. Erstellers. Einige der auf unseren Internetseiten veröffentlichten Inhalte und Werke unterliegen dem Urheberrecht Dritter.

### Konzept, Design

scribble werbeagentur gmbh  
Am Forsthaus 50  
52511 Geilenkirchen

### Produktion

Nordeifelwerkstätten gGmbH – Druckzentrum  
Grondahlsmühle 16, 53881 Euskirchen - Kuchenheim

## Allgemeine Verkaufs-, Liefer- und Leistungsbedingungen

### 1. Allgemeines

(1) Ihr Auftrag wird in unserer Werkstatt von Behinderten ausgeführt. Durch Ihren Auftrag leisten Sie einen Beitrag zur beruflichen und sozialen Rehabilitation behinderter Mitbürger. Wir sind eine anerkannte Behindertenwerkstatt nach § 142 Sozialgesetzbuch IX (SGB). Gemäß § 140 des SGB IX können Sie 50 % der von der Werkstatt erbrachten Arbeitsleistung zu diesem Auftrag auf die von Ihnen ggf. zu zahlende Ausgleichsabgabe nach § 77 SGB IX anrechnen.

(2) Unsere nachstehenden Lieferungs- und Zahlungsbedingungen gelten für alle Leistungen unseres Unternehmens. Einkaufsbedingungen von Auftraggebern, die mit unseren Lieferungs- und Zahlungsbedingungen in Widerspruch stehen, sind für uns unverbindlich, auch wenn sie seitens des Auftraggebers der Bestellung zugrunde gelegt werden.

(3) Sondervereinbarungen sind nur gültig, wenn sie von uns ausdrücklich schriftlich bestätigt werden. Rechte und Pflichten aus dem Vertrag dürfen ohne unsere ausdrückliche Zustimmung nicht auf andere übertragen werden; § 354 a HGB bleibt unberührt.

### 2. Preisangebote

(1) Unsere Preisangebote sind freibleibend, sofern nicht im Einzelfall ausdrücklich eine andere schriftliche Vereinbarung als Festpreis getroffen wird.

(2) Wir behalten uns Preisänderungen vor, wenn zwischen Vertragsabschluss und vereinbartem Liefertermin mehr als vier Monate liegen. Erhöhen sich danach bis zur Lieferung oder Leistung die Löhne, die Materialkosten oder die marktüblichen Einstandspreise, so sind wir berechtigt, den Preis angemessen entsprechend der Kostensteigerungen zu erhöhen. Beträgt die Erhöhung mehr als 5 % des vereinbarten Preises, so kann der Besteller vom Vertrag zurücktreten. Ist der Besteller Unternehmer, sind Preisänderungen nach dieser Regelung zulässig, wenn zwischen Vertragsabschluss und vereinbartem Liefertermin mehr als sechs Wochen liegen.

(3) Unsere Preise verstehen sich ab Werk ausschließlich Verpackung und Versicherung.

### 3. Lieferung

(1) Die Lieferfrist beginnt mit der Absendung der Auftragsbestätigung, jedoch nicht vor Beibringung der vom Besteller gegebenenfalls zu beschaffenden Unterlagen, Genehmigungen, Freigaben sowie vor Eingang einer vereinbarten Anzahlung.

(2) Die Lieferfrist ist eingehalten, wenn bis zu ihrem Ablauf die Versandbereitschaft mitgeteilt ist oder der Liefergegenstand das Werk verlassen hat.

(3) Die Lieferfrist verlängert sich bei Maßnahmen im Rahmen von Arbeitskämpfen, insbesondere Streik und Aussperrung sowie beim Eintritt unvorhergesehener Hindernisse, die außerhalb unseres Willens liegen, z.B. Betriebsstörungen, Verzögerungen in der Anlieferung wesentlicher Materialien, soweit solche Hindernisse nachweislich auf die Lieferung des Liefergegenstandes von erheblichem Einfluss sind. Dies gilt auch, wenn die Umstände bei Unterlieferern eintreten. Die Lieferfrist verlängert sich entsprechend der Dauer derartiger Maßnahmen und Hindernisse.

Die vorbezeichneten Umstände sind auch dann nicht von uns zu vertreten, wenn sie während eines bereits vorliegenden Verzuges entstehen. Von uns werden Beginn und Ende derartiger Hindernisse in wichtigen Fällen dem Besteller baldmöglichst mitgeteilt.

(4) Teillieferungen sind innerhalb der von uns angegebenen Lieferfristen zulässig, soweit sich Nachteile für den Gebrauch daraus nicht ergeben.

### 4. Verpackung und Transport

(1) Die Verpackung wird zu Selbstkosten berechnet und nicht zurückgenommen.

(2) Hin- und Rücktransport zu und von unseren Werkstätten sowie der Versand aller Lieferungen und Leistungen - und auch aller Gegenstände, Rohstoffe und Waren des Auftraggebers - erfolgen auf Rechnung und auf Gefahr des Auftraggebers. Bei der Auslieferung an einen Verbraucher im Rahmen eines Verbrauchsgüterkaufs geht die Gefahr erst mit Übergabe der Ware an den Verbraucher über.

### 5. Zahlung

(1) Alle unsere Rechnungen sind sofort ohne Abzug zu bezahlen. Der Auftraggeber kommt zwei Wochen nach Zugang der Rechnung in Verzug, ohne dass es einer Mahnung bedarf.

(2) Aufrechnungsrechte stehen dem Auftraggeber nur zu, wenn seine Gegenansprüche rechtskräftig festgestellt, unbestritten oder von uns anerkannt sind. Ein Zurückbehaltungsrecht steht ihm nur insoweit zu, als sein Gegenanspruch auf dem gleichen Vertragsverhältnis besteht.

Ist der Auftraggeber Unternehmer so stehen ihm ein Leistungsverweigerungsrecht nach § 320 BGB oder ein sonstiges Zurückbehaltungsrecht nicht zu.

(3) Zahlungen dürfen nur in EURO erfolgen. Schecks werden nur zahlungshalber angenommen und gelten erst nach ihrer Einlösung als Zahlung.

### 6. Verzug

Bei Zahlungsverzug des Auftraggebers können wir ferner, unbeschadet etwaiger weitgehender gesetzlicher Rechte, alle weiteren Leistungen oder Lieferungen verweigern oder von einer vorherigen Barzahlung oder Sicherheitsleistung durch den Auftraggeber abhängig machen.

### 7. Eigentumsvorbehalt

(1) Die Ware bleibt bis zur vollen Bezahlung der Rechnungsforderung unser Eigentum.

(2) Bei vertragswidrigem Verhalten des Bestellers, insbesondere bei Zahlungsverzug, sind wir zur Rücknahme berechtigt und der Besteller zur Herausgabe verpflichtet.

(3) Der Besteller ist verpflichtet, die Ware pfleglich zu behandeln; insbesondere ist er verpflichtet, diese auf eigene Kosten gegen Feuer-, Wasser- und Diebstahlschäden ausreichend zu versichern.

(4) Der Besteller darf den Liefergegenstand weder verpfänden noch zur Sicherheit übereignen. Bei Pfändungen oder sonstigen Eingriffen durch dritte Hand hat er uns unverzüglich davon zu benachrichtigen.

(5) Bei Verwendung gegenüber Unternehmern gilt darüber hinaus folgendes:

Das Eigentum an der Ware bleibt bis zur vollen Bezahlung sämtlicher Forderungen, einschließlich Nebenforderungen, Schadenersatzansprüchen, künftig entstehenden Forderungen und Einlösung von Schecks und Wechseln aus der Geschäftsverbindung mit dem Besteller vorbehalten. Der Besteller ist nur unter ausdrücklicher Berücksichtigung der nachfolgenden Bestimmungen berechtigt, die Ware zu verarbeiten und zu veräußern:

a) Die Befugnisse des Bestellers, im ordnungsgemäßen Geschäftsverkehr Vorbehaltsware zu verarbeiten, enden mit der Zahlungseinstellung des Bestellers oder dann, wenn über sein Vermögen die Eröffnung des Insolvenzverfahrens beantragt wird.

b) Eine Be- oder Verarbeitung der Vorbehaltsware erfolgt im Auftrag von uns, und zwar unentgeltlich und ohne Verpflichtung für uns derart, dass wir als Hersteller gemäß § 950 BGB anzusehen sind und in jedem Zeitpunkt und Grad der Verarbeitung an den Erzeugnissen Eigentum behalten. Bei Verarbeitung mit anderen, nicht in unserem Eigentum stehenden Waren durch den Besteller, steht uns das Miteigentum an der neuen Sache zu und zwar im Verhältnis des Rechnungswertes der Vorbehaltsware zu den anderen verarbeiteten Waren zur Zeit der Verarbeitung. Für die aus der Verarbeitung entstehende neue Sache gilt sonst das Gleiche wie bei der Vorbehaltsware. Sie gilt als Vorbehaltsware im Sinne dieser Bedingung.

c) Der Besteller/Käufer tritt hiermit die Forderungen mit allen Nebenrechten aus dem Verkauf der Vorbehaltsware an uns ab und zwar anteilig auch insoweit, als die Ware verarbeitet, vermischt oder vermengt ist und wir hieran in Höhe des Rechnungswertes Miteigentum erlangt haben. Uns steht an dieser Zession ein im Verhältnis zum Rech-

nungswert der Vorbehaltsware zu, den anderen verarbeiteten Waren entsprechender Bruchteil der jeweiligen Kaufpreisforderung zu. Hat der Besteller/Käufer diese Forderung im Rahmen des echten Factoring verkauft, so tritt er die an ihre Stelle tretende Forderung gegen den Factor an uns ab. Wir nehmen diese Abtretung an.

d) Wir werden die abgetretene Forderung, solange der Besteller seinen Zahlungsverpflichtungen nachkommt, nicht einziehen. Der Besteller ist aber verpflichtet, uns auf Verlangen eine genaue Aufstellung der uns zustehenden Forderungen mit Namen und Anschrift der Abnehmer, Höhe der einzelnen Forderungen, Rechnungsdatum usw. zu geben, die Abtretung seinen Abnehmern bekannt zu geben und alle für die Geltendmachung der abgetretenen Forderung nötigen Auskünfte zu erteilen.

Der Besteller bevollmächtigt uns, sobald der Besteller mit einer Zahlung in Verzug kommt, oder sich seine Vermögensverhältnisse wesentlich verschlechtern, die Abnehmer von dieser Abtretung zu unterrichten und die Forderung selbst einzuziehen. Wir können in diesem Fall verlangen, dass der Besteller uns die Überprüfung des Bestandes der abgetretenen Forderung durch unseren Beauftragten anhand der Buchhaltung des Bestellers gestattet.

Beträge, die aus abgetretenen Forderungen eingehen, sind zur Überweisung gesondert aufzubewahren.

e) Nimmt der Besteller die Forderung aus einer Weiterveräußerung der Vorbehaltsware in ein mit seinen Kunden bestehendes Kontokorrentverhältnis auf, so ist die Kontokorrentforderung in voller Höhe abgetreten.

Nach erfolgter Saldierung tritt an ihre Stelle der anerkannte Saldo, der bis zur Höhe des Betrages als abgetretene Forderung gilt, die die ursprüngliche Kontokorrentforderung ausmacht. Bei laufender Rechnung gilt der Eigentumsvorbehalt und die Sicherungsabtretung als Sicherheit für unsere Saldoforderung.

f) Übersteigt der Wert der für uns bestehenden Sicherheiten unsere Forderung insgesamt um mehr als 10 %, so sind wir auf Verlangen des Bestellers oder eines durch die Übersicherung von uns beeinträchtigten Dritten insoweit zur Freigabe von Sicherungen nach unserer Wahl verpflichtet.

g) Der Besteller ist verpflichtet, sobald er die Zahlungen eingestellt hat, und zwar unverzüglich nach Bekanntgabe der Zahlungseinstellung, uns eine Aufstellung über die noch vorhandenen Eigentumsvorbehaltswaren, auch soweit sie verarbeitet sind, und eine Aufstellung der Forderungen an den Drittschuldner nebst Rechnungsabschriften zu übergeben.

h) Bei vertragswidrigem Verhalten des Bestellers - insbesondere Zahlungsverzug - sind wir berechtigt, die Vorbehaltsware auf Kosten des Bestellers zurückzunehmen oder ggf. Abtretung der Herausgabeansprüche des Bestellers gegen Dritte zu verlangen. In der Zurücknahme sowie in der Pfändung der Vorbehaltsware durch uns liegt kein Rücktritt vom Vertrag. Wir können uns auch aus der zurückgenommenen Vorbehaltsware - nach vorheriger Androhung durch den freihändigen Verkauf - befriedigen.

i) Der Besteller verwahrt die Vorbehaltsware für uns. Er hat sie gegen Feuer, Diebstahl sowie Wasser zu versichern. Der Besteller tritt hiermit seine Entschädigungsansprüche, die ihm aus Schäden obengenannter Art gegen Versicherungsgesellschaften oder sonstige Ersatzverpflichtete zustehen, an uns in Höhe unserer Forderung ab.

j) Rechte aus dem Eigentumsvorbehalt und allen in diesen Bedingungen festgelegten Sonderformen davon gelten bis zur vollständigen Freistellung aus Eventualverbindlichkeiten, die wir im Interesse des Bestellers eingegangen sind. j) Rechte aus dem Eigentumsvorbehalt und allen in diesen Bedingungen festgelegten Sonderformen davon gelten bis zur vollständigen Freistellung aus Eventualverbindlichkeiten, die wir im Interesse des Bestellers eingegangen sind.

### 8. Abnahme bei Werkleistungen

(1) Nach Meldung einer Fertigstellung hat eine Abnahme unverzüglich zu erfolgen.

(2) Hat der Auftraggeber die Leistung oder einen Teil der Leistung in Benutzung genommen, so gilt die Abnahme als erfolgt.

(3) Kommt es innerhalb von 14 Tagen nach Meldung der Fertigstellung nicht zu einer Abnahme aus Gründen, die wir nicht zu vertreten haben, so gilt die Leistung als abgenommen.

### 9. Gewährleistung und Haftung

(1) Wir sind zunächst berechtigt, unter Berücksichtigung der Art des Mangels und der berechtigten Interessen des Auftraggebers nach unserer Wahl eine Ersatzlieferung oder eine Nachbesserung vorzunehmen. Dieses Wahlrecht liegt beim Verbrauchsgüterkauf beim Verbraucher.

(2) Die Gewährleistungsfrist beträgt ein Jahr. Beim Verkauf von Neuwerten an einen Verbraucher beträgt die Gewährleistungsfrist zwei Jahre. Wird eine Sache verkauft, die entsprechend ihrer üblichen Verwendungsweise für ein Bauwerk verwendet worden ist und dessen Mangelhaftigkeit verursacht hat, gelten die gesetzlichen Gewährleistungsfristen.

(3) Es wird keine Gewähr übernommen für Schäden, die aus nachfolgenden Gründen entstanden sind; ungeeignete oder unsachgemäße Verwendung, fehlerhafte Montage bzw. Inbetriebsetzung durch den Besteller oder von ihm beauftragte Dritte, natürliche Abnutzung, fehlerhafte oder nachlässige Behandlung, ungeeignete Betriebsmittel. Durch etwa seitens des Bestellers oder Dritte unsachgemäß ohne vorherige Genehmigung durch uns vorgenommene Änderungen oder Instandsetzungsarbeiten wird die Gewährleistung für die daraus entstehenden Folgen aufgehoben.

(4) Schadenersatz- und Aufwendungsersatzansprüche sind ausgeschlossen. Dies gilt nicht bei vorsätzlichem oder bei grobfahrlässigem Handeln, bei Schäden aus der Verletzung von Leben, Körper oder Gesundheit sowie bei der Verletzung wesentlicher Vertragspflichten. Der Schadens/Aufwendungsersatz für die Verletzung wesentlicher Vertragspflichten ist, mit Ausnahme der in vorstehendem Satz 2 aufgeführten Fälle, auf den vertragstypischen, vorhersehbaren Schaden begrenzt. Mögliche Ansprüche nach dem Produkthaftungsgesetz bleiben unberührt.

### 10. Auf Lager-Nehmen

(1) Auf Wunsch des Auftraggebers sind wir bereit, Rohstoffe, Materialien oder Waren im Rahmen unserer Möglichkeiten bei uns auf Lager zu nehmen; dies geschieht jedoch stets auf eigene Gefahr und Rechnung des Auftraggebers.

(2) Ebenso sind wir bereit, von uns hergestellte oder bearbeitete Waren bis zu ihrem Abruf auf Rechnung und Gefahr des Auftraggebers auf unser Lager zu nehmen, jedoch wird die Zahlungsverpflichtung des Auftraggebers hierdurch nicht berührt.

### 11. Erfüllungsort und Gerichtsstand

(1) Erfüllungsort für Lieferungen, Leistungen und Zahlungen ist unser Hauptsitz, wenn der Auftraggeber Unternehmer, eine juristische Person des öffentlichen Rechts oder ein öffentlich-rechtliches Sondervermögen ist.

(2) Handelt es sich bei dem Auftraggeber um einen Kaufmann, eine juristische Person des öffentlichen Rechts oder um ein öffentlich-rechtliches Sondervermögen, so ist der Gerichtsstand unser Hauptsitz. Wir sind auch berechtigt am Hauptsitz des Auftraggebers zu klagen. Gleiches gilt bei Verträgen mit Personen, die keinen allgemeinen Gerichtsstand im Inland haben, die ihren Wohnsitz oder gewöhnlichen Aufenthaltsort nach Vertragsschluss ins Ausland verlegen oder deren Wohnsitz oder allgemeiner Aufenthaltsort nicht bekannt ist.

### 12. Anpassungsklausel

Sollten einzelne der vorstehenden Bestimmungen ganz oder teilweise unwirksam sein, bleibt der aufgrund dieser Allgemeinen Geschäftsbedingungen abgeschlossene Vertrag im Übrigen wirksam. Soweit Bestimmungen nicht Vertragsbestandteil geworden oder unwirksam sind, richtet sich der Inhalt des Vertrages nach den gesetzlichen Vorschriften.



## **NEW Nordeifelwerkstätten gemeinnützige GmbH**

---

### **Standort:**

**Nordeifelwerkstätten gGmbH Betriebsstätte Zingsheim**

Auf der Heide 25  
D-53947 Nettersheim-Zingsheim

Tel: 02486.80 15-0  
Fax: 02486.80 15-23

### **Öffnungszeiten:**

Mo – Do 7.15 – 16.00 Uhr,  
Fr 7.15 – 14.00 Uhr

**Nordeifelwerkstätten gGmbH Betriebsstätte Ülpnich**

Auf den Steinen 10  
D-53909 Zülpich-Ülpnich

Tel: 02252.30 09-0  
Fax: 02252.30 09-23

### **Öffnungszeiten:**

Mo – Do 7.30 – 16.15 Uhr,  
Fr 7.30 – 14.15 Uhr

Email: [info@nordeifelwerkstaetten.de](mailto:info@nordeifelwerkstaetten.de)  
Internet: [www.new-saunabau.de](http://www.new-saunabau.de)