



**BADSANIERUNGEN
BAYERN**

Wanne raus – Dusche rein



Badsanierungen mit Konzept
Gesamt-Prospekt

Inhaltsverzeichnis:

| | |
|--|----------------|
| Zuschüsse und Informationen | Seite 03 |
| Überblick über die Leistungen von Badsanierungen Bayern | Seiten 04 – 05 |
| Unser modulares Konzept schafft neue Perspektiven | Seiten 06 – 07 |
| | |
| So funktioniert der Umbau von Wanne zur Dusche | Seiten 08 – 09 |
| Kundenbeispiele Wanne zur Dusche (ca. 4.000€) | Seiten 10 – 19 |
| Kundenbeispiele Teil-Sanierung (ca. 10.000€) | Seiten 20 – 27 |
| Kundenbeispiele Komplett-Sanierung (ca. 20.000€) | Seiten 28 – 35 |
| | |
| Duschkabinen Auswahl | Seiten 36 – 53 |
| Duschtassen aus Acryl und Marmor-Polymer | Seiten 54 – 55 |
| Kreative Wandverkleidungen mit RenoDeco | Seiten 56 – 59 |
| | |
| Armaturen Shower & Co | Seiten 60 – 61 |
| Hochschränke und Zubehör | Seiten 62 – 67 |



**BADSANIERUNGEN
BAYERN**

Wanne raus – Dusche rein

Tobias Frank, Inhaber

Weilheimerstraße 15a, 82319 Starnberg

Info-Hotline: 08151-77 49 600

Büro Starnberg: **08151 – 65 00 189**

Mobil: **0173 - 650 28 42**

Email info@badsanierungen-bayern.de

Web www.badsanierungen-bayern.de

Einfache und schnelle Bad-Umbauten erleichtern den Alltag. Teil- und Komplett-Sanierungen bei uns aus einer Hand.

Auf den folgenden Seiten finden Sie verschiedene Umbaumaßnahmen von „**Wanne zur Dusche**“ **ab Seite 8**, über eine **Teil-Sanierung ab Seite 20** bis hin zum **kompletten Badumbau inkl. neuer Boden-Fliesen, Sanitär-Keramik, Glatt-Putze, aufwendige Wandverkleidungen ab Seite 28**. Sie entscheiden über Höhe, Aufwand und Art des Umbaus. **Wir stehen dabei mit Rat und Tat gerne an Ihrer Seite!**

Tipps für Betroffene und Angehörige: (Umbau Wanne zur Dusche an einem Arbeitstag)

Das Bad ist oft einer der gefährlichsten Räume für Personen mit Bewegungseinschränkungen. Wenn die Beweglichkeit im Alltag nachlässt, wird die Badewanne mehr und mehr zum Hindernis. Soll jedoch die Wanne durch eine leichter begehbare Dusche ersetzt werden, denken Mieter und Eigentümer meist nur an eine Komplettsanierung des Badezimmers, mit all den bekannten negativen Folgen: Lärm, abgeschlagene Fliesen, erhebliche und schwer kalkulierbare Kosten sowie eine lange und lästige Umbauphase.

Wir von Badsanierungen Bayern bieten hier optimale Teilsanierungssysteme an, wie beispielsweise den Umbau der „Wanne zur Dusche“.

Durch solch einen barriere reduzierten sowie senioren- oder behindertengerechten Umbau kann Ihr Bad an einen gegenwärtigen oder bevorstehenden Lebensstil angepasst werden, so dass Sie weder auf Grund des Alters, noch auf Grund einer Behinderung auf den Komfort eines schönen Badezimmers verzichten müssen. Und all dies können wir durch unser patentiertes System innerhalb eines Arbeitstages realisieren. Ohne Dreck und Lärm. **Bis zu 4.000€ von der Kasse oder bis zu 10.000€ vom Landratsamt sind dabei sogar noch förderfähig. Ihr neues Bad ist für Sie im besten Fall also komplett kostenfrei. Wir beraten Sie hierzu gerne!**

Die neue begehbare und geräumige Dusche passt genau dorthin, wo bisher die alte Badewanne stand. Eine rutschfeste Beschichtung sorgt für Halt unter den Füßen und Haltegriffe bieten zusätzliche Sicherheit. Ob neue Armaturen, Waschbecken, Toilette oder der Umbau der alten Wanne zur neuen Dusche – an einem Tag ist alles erledigt.

Tipp: Ab Pflegegrad 1 kann jeder Pflegebedürftige einen Zuschuss von 4.000 Euro für Umbaumaßnahmen bei der Pflegekasse beantragen.

In vielen Fällen gewähren regionale Stellen, wie zuständige Landratsämter oder das Bundesland sogar **zusätzliche Fördermöglichkeiten mit bis zu 10.000 Euro** für den Umbau des Badezimmers. (Die Landratsämter/ zuständigen amtlichen Stellen haben hierzu eine Abteilung namens „**Wohnumfeld-verbessernde Maßnahmen**“. Fragen Sie einfach danach, dann hilft man Ihnen beim Antrag! Wir beraten Sie auch hierbei gerne. Bitte für alle Zuschüsse beachten: Sie müssen genehmigt sein, bevor mit der Umbaumaßnahme begonnen werden kann.

Weitere Informationen zur Bad-Teilsanierung sind im Web unter: badsanierungen-bayern.de zu finden und lassen sich telefonisch kostenfrei erfragen **unter der Hotline: 08151-77 49 600** oder im Büro in Starnberg **08151 – 65 00 189** (Ihr Ansprechpartner: Tobias Frank)

Wir freuen uns auf Ihre Anfrage und sichern schon heute höchste Zuverlässigkeit, fachgerechte Arbeit und absolute Pünktlichkeit zu.



Tel **08151 – 65 00 189** • Web www.badsanierungen-bayern.de

Leistungsspektrum von Badsanierungen Bayern



Wanne raus, Dusche rein: in 8 Stunden (ab 3.990 €)

Duschen statt Baden – mit uns wird das möglich an einem Arbeitstag!

Anstelle der alten Badewanne wird in der gleichen Größe eine nahezu bodengleiche Dusche eingebaut. Die Wände werden mit speziellen Acrylplatten verkleidet, damit ist die neue Dusche zu 100% dicht und bereits am nächsten Tag kann geduscht werden. Lärm und Staubbelastung sind dabei sehr gering! Dafür benötigt unser speziell ausgebildetes Team lediglich einen Arbeitstag.

So funktioniert der Umbau der Badewanne zur Dusche im Detail:

1. Entfernung und Entsorgung Ihrer alten Wanne
2. Duschwanne einbauen (maßgefertigt)
3. Verkleidung der Wände bis zum Fliesenspiegel
4. Wasserdichte Verfugung mit Silikon
5. Montage Ihrer neuen Duschkabine

Und am nächsten Morgen können Sie bereits in Ihrer neuen Dusche duschen!



Zubehör ab Seite 60

Teil-Sanierungen, Komplett-Sanierungen, Wandverkleidungen, Fußböden, Duschkabinen, Sanitärerkerkte und mehr.



Wandverkleidungen in großer Auswahl für neue Akzente!

Duschkabinen & Sanitärerkerkte

Im Anschluss an den Umbau kann eine Duschkabine Ihrer Wahl eingebaut werden. **(Ab S. 36)** WC, Waschbecken und Armaturen tauschen wir auf Wunsch gleich mit. Damit haben Sie zum Festpreis und über Nacht eine neue Dusche, die sich sehen lassen kann und zudem sicher ist!

Fußböden & Wandverkleidungen

Wir verlegen zudem auch einen neuen Fußboden aus wasserfestem Vinyl oder können Ihnen sämtliche Fliesenarbeiten am Boden oder der Wand in Ihrem Bad ebenso anbieten. Auf Wunsch verkleiden wir Ihre Wände mit zeitgemäßen und wasserfesten Dekorplatten in verschiedenen Designs, Farben und Mustern. **(Ab S. 56)**

Sprechen Sie uns einfach darauf an, dann erledigen wir das beim Umbau gleich mit **und Sie haben nur einen Ansprechpartner für alles!**



Einfach und schnell teilsanieren mit modularem Konzept.

Einfach, unkompliziert und kostengünstig teilsanieren mit System

Die Entscheidung, was alles im Bad saniert werden soll ist nicht einfach und kann teuer werden. Kein Problem – **dank unserem modularem Konzept ist eine Teilsanierung jetzt schnell und einfach möglich geworden.** Ob Wanne zur Dusche an einem Tag, Sanierung des Duschbereiches mit Wandverkleidung oder komplette Sanierung des Badezimmers mit allem Drum und Dran, bei uns bekommen Sie alles aus einer Hand. Und mit einem 3-D Plan und allen modernen technischen Möglichkeiten besprechen wir Planung, Design, Ausführung, Dauer und Kosten direkt mit Ihnen vor Ort durch. Damit Sie am Schluss volle Kostenkontrolle, sowie Spaß und Freude am Umbau haben und gleichzeitig alle Möglichkeiten ausgeschöpft werden.

01 – Wanne zur Dusche – mit Duschvorhang oder Glaskabine

Im Prinzip läuft der Umbau immer gleich ab, die Wanne wird entfernt und in der gleichen Größe wird von unserem **deutschen Hersteller** eine qualitativ hochwertige Duschtasse in gleicher Größe (wie vorher die Wanne) hergestellt. Am besten auch mit **Anti-Rutsch-Beschichtung.** Zudem können Sie auswählen zwischen **zahlreichen und unterschiedlichen Duschkabinen**, um entweder die gesamte Duschrfläche zu umschließen oder alternativ einen Teil offen zu lassen, damit Pflegepersonal oder Angehörige in die Duschwanne zum Pflegen mit einsteigen können. Die Gläser von HSK werden in Deutschland gefertigt und haben 10 Jahre Garantie. Unsere Duschwannen sind sowohl für 2 Personen zugelassen als auch für einen Duschstuhl, den Sie bei Bedarf von der Krankenkasse bekommen.

02 – Teil-Sanierung – mit Wandverkleidung, Fliesen, großer Glas-Kabine

Eine Teilsanierung spart nicht nur Zeit und Geld, sie stellt auch eine unkomplizierte Abwicklung sicher. **Hinzu kommt:** Ihre angestrebte Sanierung bekommen Sie bei uns aus einer Hand. Das bedeutet für Sie eine Baustelle ohne Unterbrechungen, nur ein Ansprechpartner für alle Fragen und absolute Kostenkontrolle ohne böse Überraschungen durch unsere Festpreis-Garantie. **Und weiter:** Die Einheit aus Duschwanne, Duschtrennung, Armatur und RenoDeco Wandverkleidung inklusive Abdichtungsset – z.B. alles von HSK – ermöglicht farblich abgestimmte und moderne Badezimmer.

03 – Komplett-Sanierung – Wanne, Dusche, Wände, Böden, WC, Waschtisch

Ebenso führen wir für Sie die Modernisierung Ihres kompletten Badezimmers durch. Mit unserem modularem System konnten wir schon unzählige schöne Bäder realisieren und sind dabei immer im veranschlagten Kostenrahmen geblieben. **Unsere Leistungen: Angebot, 3D-Plan, Bemusterung, Rückbau, Aufbau, Abdichtung, evtl. Estrich, Fliesen legen an Wand und Boden, moderne Rainshower-Systeme installieren, Wandverkleidungen im Nassbereich, Verputz und Maler-Arbeiten im „trockenen Bereich“, Silikon-Arbeiten und sämtliche Abschlussarbeiten.** Bei all dem unterstützt Sie ein und derselbe Ansprechpartner, wir halten Zeitpläne ein und versprechen höchste handwerkliche Qualität mit sehr guten Fachkräften.

Für jedes Umbau-Szenario sind wir damit bestens gerüstet.

01
**Wanne zur Dusche (1 Tag)
ab Seite 10**



02
**Teil-Sanierung (2-3 Tage)
ab Seite 20**



03
**Komplett-Sanierung (10-12 Tage)
ab Seite 28**



So funktioniert der Umbau der alten Badewanne zur neuen, sicheren Dusche!



Vorher: Die Badewanne mit viel zu hohem Einstieg



Nachher: Nach einem Arbeitstag können Sie wieder gefahrlos in die Dusche einsteigen – ein neues Lebensgefühl!



01

Analyse und Aufmaß

Vor-Ort-Termin, Besprechung und Beratung, das Aufmaß, die Planung und das Angebot erstellen wir **kostenfrei und unverbindlich für Sie**. Wenn Sie sich für unser Angebot entscheiden, baut unser Team die maßgefertigte Duschtasse, Duschkabine und Zubehör, wie Haltegriffe oder ähnliches bei Ihnen an einem Tag ein. Perfektion, Pünktlichkeit und Sauberkeit sind bei uns oberstes Gebot.



02

Umbau inkl. Entsorgung

Die alte Badewanne wird vorsichtig entfernt und **jeglicher Bauschutt wird von uns entsorgt**. Wände und Boden werden für die neue Duschwanne fachgerecht vorbereitet und nach DIN-Norm abgedichtet. Jetzt werden Duschwanne und Duschkabine eingebaut. **Waschbecken, WC oder neue Armatur inkl. Brause installieren wir ebenfalls gerne für Sie.**



03

Fertige Dusche mit Kabine

Nach einem Arbeitstag (für Sie praktisch ohne Stress und Lärm!) ist Ihre neue Dusche inklusive aller Silikon- und Zusatzarbeiten abgeschlossen und bereits am nächsten Tag können Sie in die schöne, geräumige Dusche ohne Stolperfallen einsteigen. Ob Sie komplett oder teil-sanieren wollen, wir sind der richtige Ansprechpartner für Sie. **Warten Sie nicht länger. Rufen Sie noch heute für einen Termin an!**



04

Sanitärobjekte/Wandverkleidungen

WC, Waschbecken und Armaturen tauschen wir auf Wunsch gleich mit. Damit haben Sie zum Festpreis und über Nacht eine neue Dusche. Wir verlegen zudem auch einen **neuen Fußboden** aus wasserfestem Vinyl oder **fliesen Ihren Boden** gleich mit. **Auf Wunsch verkleiden wir Ihre Wände mit zeitgemäßen und wasserfesten Dekorplatten in verschiedenen Designs, Farben und Mustern.**

Umbaubeispiel Wanne zur Dusche an einem Arbeitstag



Vorteile unseres Umbaus

- Wenig Schmutz
- Geringe Lärmbelastung während des Umbaus
- Bereits am nächsten Morgen wieder duschen
- Bis zu 4.000 € Förderung durch die Pflegekasse!
- Bis zu 10.000 € Fördermöglichkeit vom Landratsamt!
- Hunderte zufriedener Kunden bestätigen uns!

Badewanne zur Dusche

Wir tauschen Ihre vorhandene Badewanne gegen eine Dusche mit niedriger Restschwelle aus. Das hat gleich mehrere Vorteile. Zum einen ist die Dusche bereits für 4.000 Euro und somit im Rahmen des Pflegekassenzuschusses realisierbar und andererseits dauert der Umbau in der Regel nur einen Arbeitstag.

WALK-IN ATELIER PUR Frontelement & schwenkbares Seitenteil



- **Umbau-Ort: Andechs**
- **Umbaudauer: 1 Tag**
- **Umbau-Kosten: ca 4.500 EUR**

- Extras: Haltegriff für sicheren Einstieg in die Dusche
- Duschkabine mit fester Seitenwand zur Toilette
- Glas-Pendelelement in einer Flucht (90 cm fest / 35 beweglich)
- Jegliche Sondermaße zum kleinen Aufpreis erhältlich

Umbaubeispiel Wanne zur Dusche in einem Arbeitstag

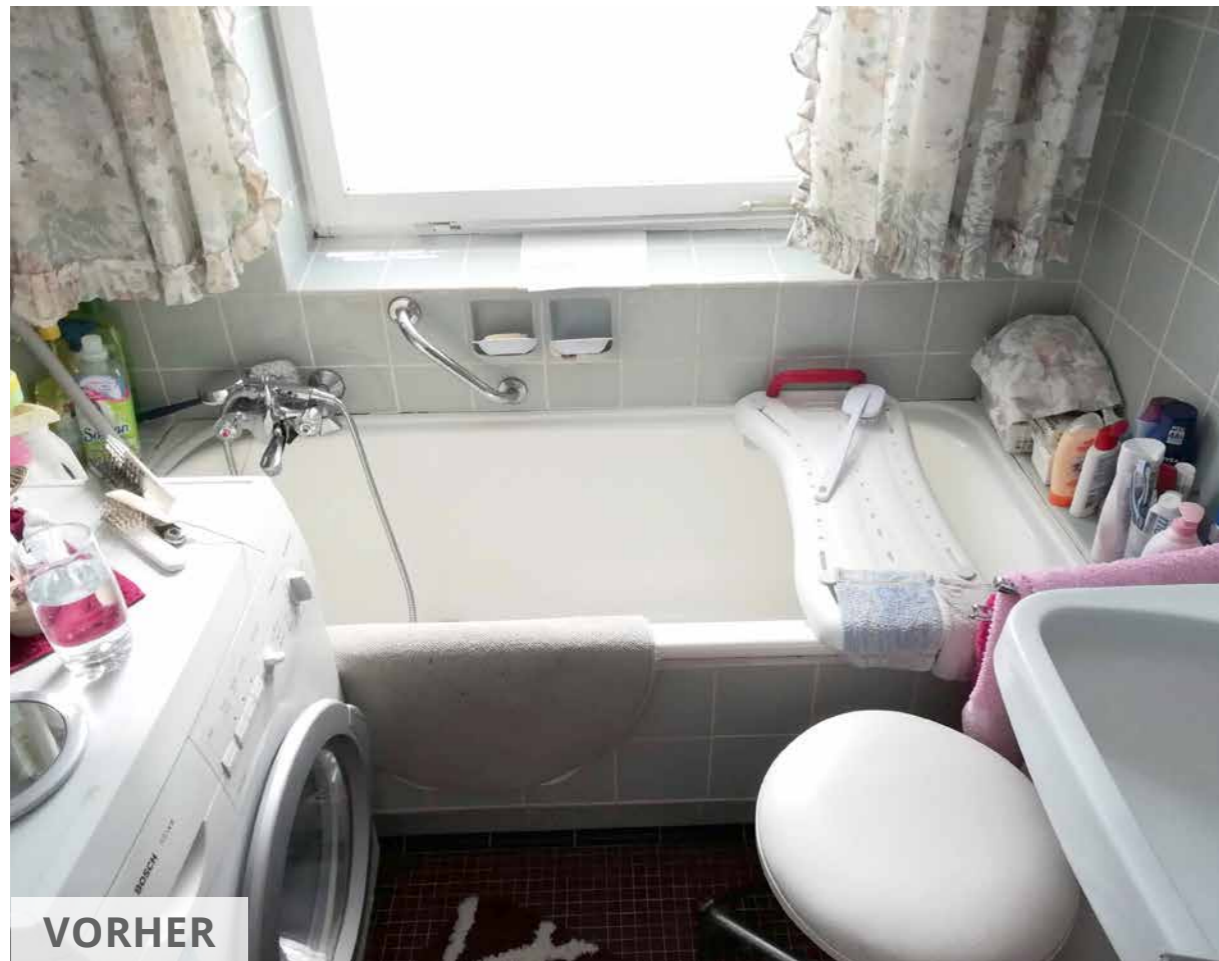

- **Umbau-Ort: Schlehdorf**
- **Umbaudauer: 2 Tage**
- **Umbau-Kosten: ca. 6.500 EUR**
- Große Sitzfläche in Dusche installiert, verkleidet mit Acrylplatten (inkl. Anti-Rutsch Beschichtung)
- Waschtisch erneuert
- Haltegriffe im gesamten Bereich der Dusche ermöglichen sicheren Halt
- Um mehr Bewegungsfreiheit zu bekommen wurde der Anschluss der Waschmaschine verlegt
- Glas-Pendelelement in einer Flucht (90 cm fest / 35 cm beweglich)
- Jegliche Sondermaße zum kleinen Aufpreis erhältlich

WALK-IN ATELIER PLUS Sockelbau im Duschbereich



Von Badewanne zur Dusche in wenigen Stunden umbauen lassen Neue Technologien ermöglichen den raschen Umbau der Badewanne zur Dusche innerhalb eines Tages. In nur wenigen Stunden ist der Badewannen-Tausch perfekt und an dem ehemaligen Platz der alten Badewanne steht eine neue Dusche mit hochwertigen Glaswänden. Und das alles ganz ohne Fliesenschaden, denn die Glaswände werden auf die bestehende Fliesenfläche aufgesetzt. Ein barrierearmer Einstieg garantiert zusätzliche Sicherheit. Innerhalb von wenigen Stunden wird Ihr Bad umgebaut und bereits am folgenden Morgen können Sie ohne Einschränkungen bequem duschen.

Ihre alte Badewanne wird vorsichtig entfernt und von einem Handwerker, wie übrigens auch der anfallende Schutt, entsorgt. Statt der Badewanne bauen die Techniker eine genau passende Duschwanne ein. Die Wände werden bis zum Fliesenspiegel mit Acrylplatten verkleidet und mit Silikon wasserdicht verfugt. Fliesen werden nicht beschädigt oder gar zurückgebaut.

Zum Abschluss wird eine Duschkabine montiert. Diese können Sie beim Aufmaßtermin selbst auswählen. Lediglich die baulichen Gegebenheiten vor Ort müssen bei der Wahl der Duschkabine berücksichtigt werden. Die Duschkabine wird nach der Auftragserteilung maßgefertigt und zum Montagetermin mitgeliefert. Damit entsteht im Nu eine begehbare und barrierefreie Dusche. Nachdem alle Fugen wasserdicht silikoniert wurden, ist der Umbau fertig und die Techniker reinigen Ihr Bad und entsorgen den angefallenen Schmutz. Abschließend trocknet Ihre neue Dusch Oase über Nacht und ist am nächsten Morgen einsatzbereit. Der Umbau dauert lediglich ca. 1 Werktag.

Umbaubeispiel Wanne zur Dusche in einem Arbeitstag

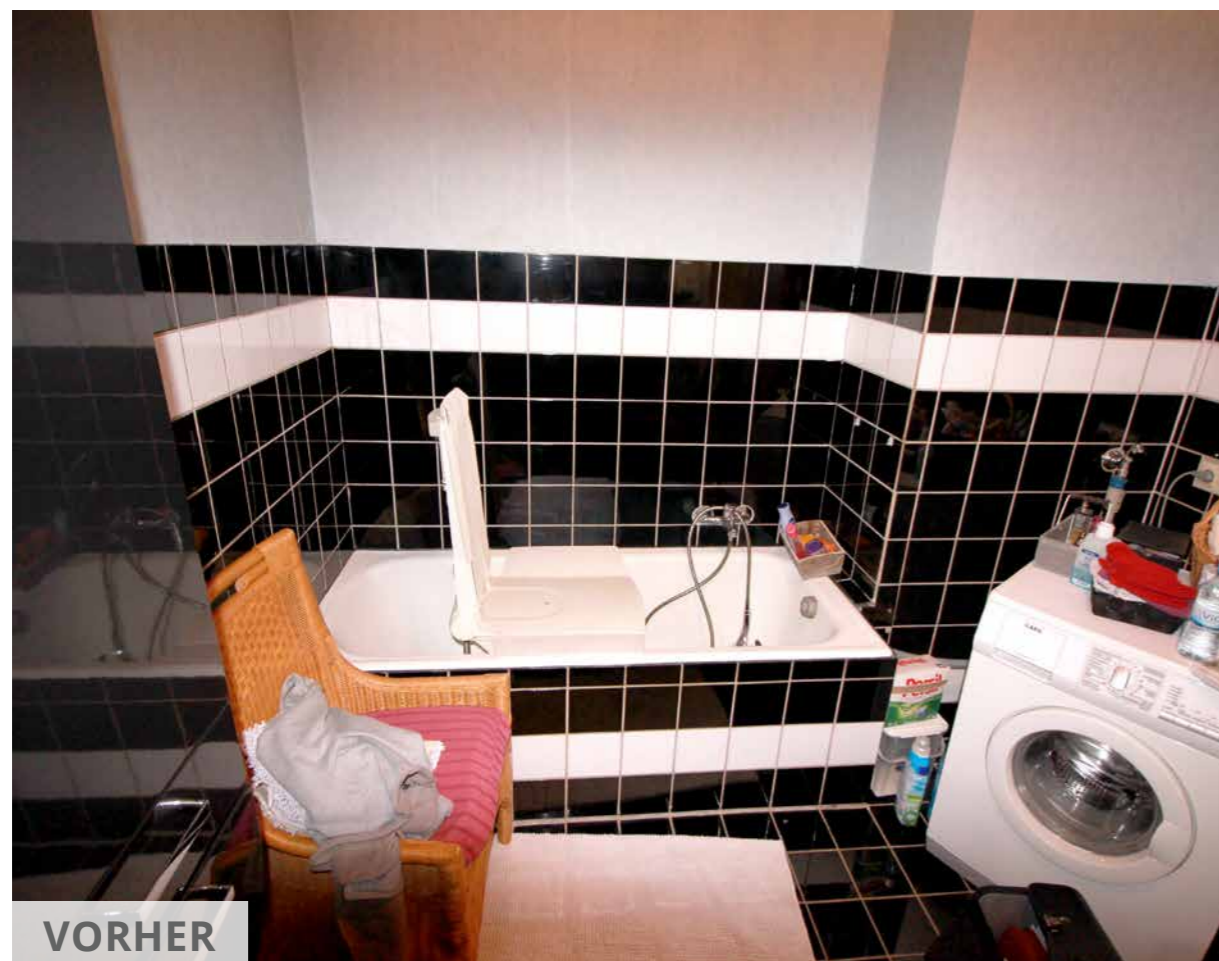

- Umbau-Ort: Niedernhall
- Umbaudauer: 1 Tag
- Umbau-Kosten: ca. 4.800 EUR

- Extras: 2 Stütz-Klapp-Griffe in der Dusche (bis 130 kg Traglast!)
- Dusch-Kabine Glas-Pendelelement in einer Flucht (90 cm fest / 35 cm beweglich)
- Jegliche Sondermaße zum kleinen Aufpreis erhältlich

Der Umbau von der Badewanne zur Dusche sorgt dafür, dass Sie länger in Ihren eigenen vier Wänden wohnen bleiben können. Doch was kostet der Umbau von Badewanne zur Dusche? Ist so ein Umbau finanzierbar? Kann ich Zuschüsse bekommen? Was ist, wenn ich zur Miete wohne? Die Antworten auf diese und viele weitere Fragen finden Sie hier: **Info-Hotline: 08151-77 49 600**

WALK-IN ATELIER PUR Frontelement & schwenkbares Seitenteil



Umbaubeispiel Wanne zur Dusche in einem Arbeitstag

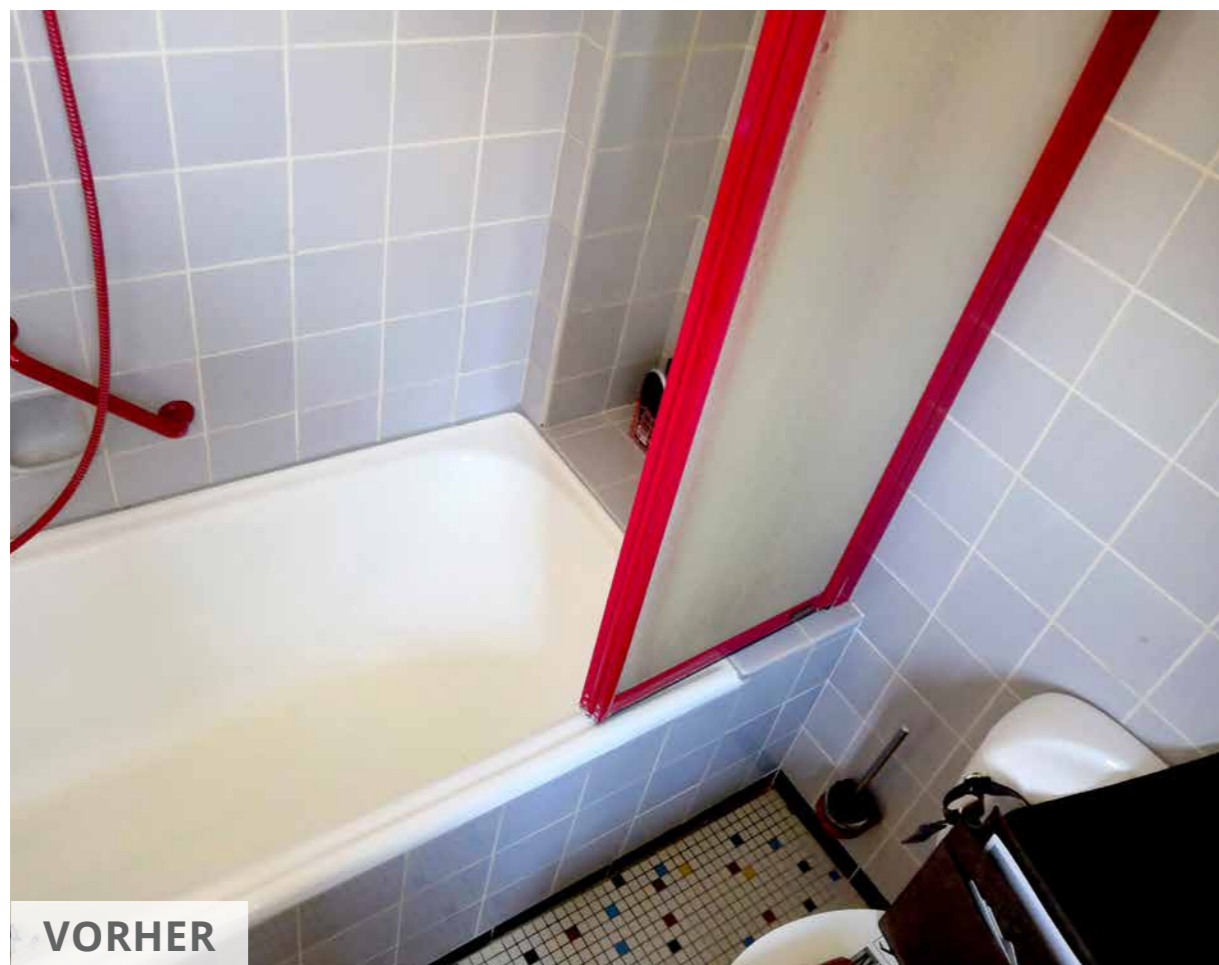

- Umbau-Ort: Gilching
- Umbaudauer: 1 Tag
- Umbau-Kosten: 5.500 EUR

- Extras: Duscharmatur von Grohe mit Rainshower
- Wandverkleidung bis 200 cm Höhe + Dekorplatte „Steg“ auf der Stirnseite
- Duschkabine mit fester Seitenwand und Haltegriff 60 cm
- Glas-Pendelelement in einer Flucht (90 cm fest / 35 cm beweglich)
- Jegliche Sondermaße zum kleinen Aufpreis erhältlich

WALK-IN ATELIER PUR inkl. Motiv-Dekorplatte nach Kundenwunsch



Umbaubeispiel Wanne zur Dusche in einem Arbeitstag

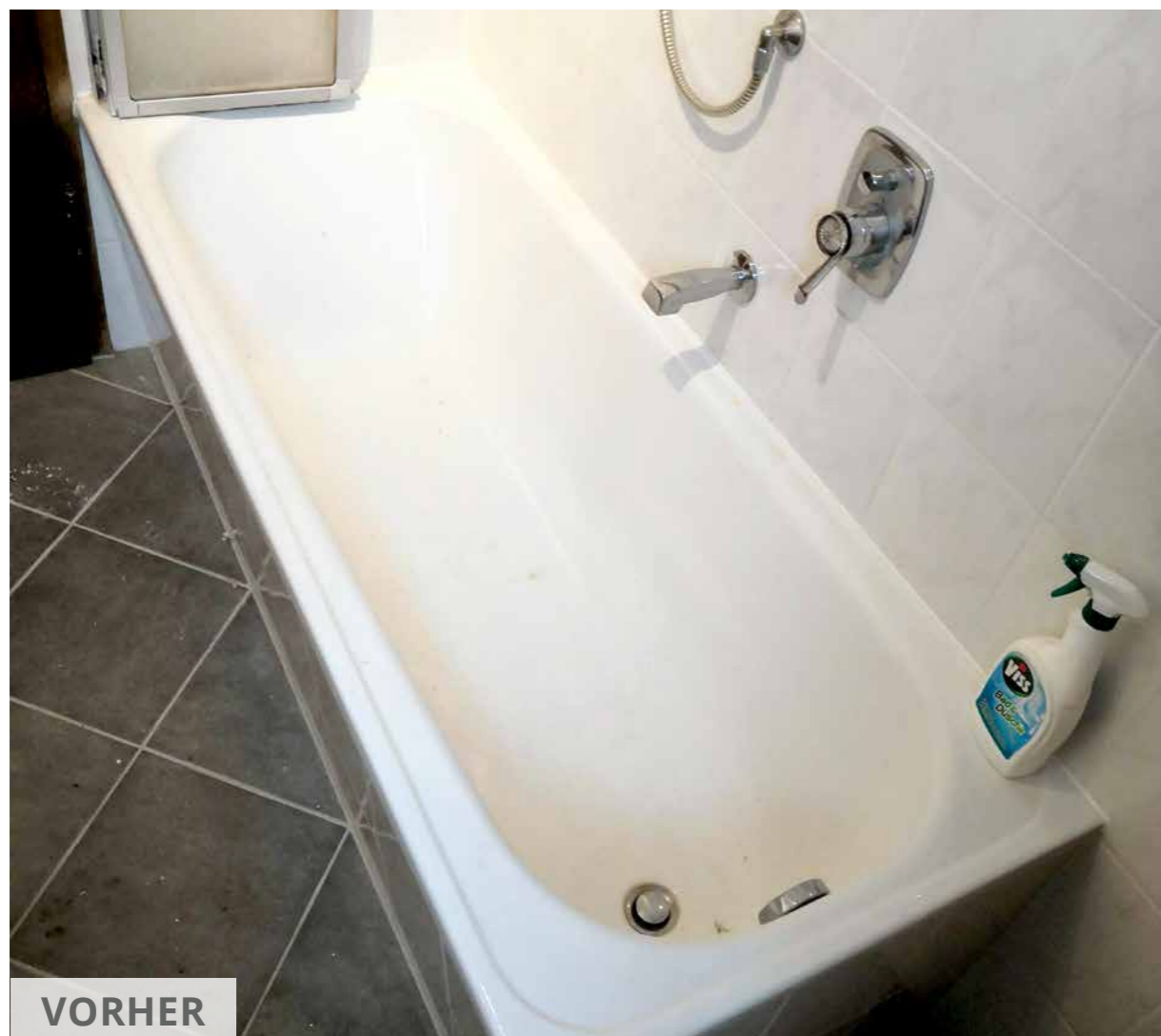

- **Umbau-Ort: Starnberg-Hadorf**
- **Umbaudauer: 1 Tag**
- **Umbau-Kosten: ca. 5.900 EUR**

- Extras: Duscharmatur mit Rainshower-System
- Glas-Pendelelement in einer Flucht (90 cm fest / 35 cm)
- Jegliche Sondermaße zum kleinen Aufpreis erhältlich
- Fliesen statt Acrylverkleidung zum Aufpreis erhältlich

WALK-IN ATELIER PLUS Fliesen legen im Duschbereich (falls vorhanden)



Teil-Sanierung an 2 bis 3 Arbeitstagen (je nach Umfang)

Einfach, unkompliziert und kostengünstig teilsanieren

Die alte Badewanne ist nicht mehr zeitgemäß, deswegen muss eine neue Dusche her. Kein Problem – dank unserem Konzept ist die Teilsanierung jetzt so schnell und einfach wie nie.

Moderne Umbauten

Durch unsere modernen und effizienten Methoden auf der einen Seite und die moderne Bauchemie auf der anderen Seite haben wir heute ganz neue Gestaltungs- und Umsetzungsmöglichkeiten was eine Teil-Sanierung Ihres Badezimmers betrifft.

Wandverkleidungen

Wenn die Fliesen in einem guten Zustand an der Wand sind, können wir z.B. nur den Duschbereich mit Wandverkleidungen neu verkleiden und Sie bekommen so in kürzester Zeit eine komplett neu gestaltete Dusch-Ecke, die für die nächsten Jahre alle Ansprüche erfüllen wird.

Fußboden, Waschtisch, WC

Auf Wunsch können wir diesen modularen Aufbau noch weiter voran treiben und den Fußboden mit rutschfesten Fliesen ausstatten. Oder aber wir installieren ein unterfahrbares Waschbecken (z.B. für Rollstuhl-Fahrer interessant). Oder wir können auch ein erhöhtes WC einbauen und damit Ihr Bad Stück für Stück besser auf Ihren aktuellen Bedarf anpassen. Dies ist auch in mehreren unabhängigen Teil-Schritten möglich.

Fördermöglichkeiten für Ihren Badumbau:

Weil sich nicht alle Menschen aus eigener Kraft ein angemessenes und familiengerechtes Wohnen sichern können, hilft der Staat auf vielfältige Weise: Das Landratsämter sind für die Förderung von Eigenwohnungen (Eigenheime oder Eigentumswohnungen) in den entsprechenden Landkreisen zuständig. Über weitere Fördermöglichkeiten beraten wir Sie gerne vor Ort und erklären wie Sie an bis zu 18.000 EUR für Ihre Teil-Sanierung im Bad an reinen Zuschüssen erhalten können. **Sprechen Sie uns darauf an.**

So funktioniert die Teil-Sanierung im Detail:



1 | Wanne raus

2 | Untergrund kontrollieren

3 | Abdichtung anbringen

4 | Aufputz installieren

Für jedes Umbau-Szenario sind wir gerüstet.



Ein gängiges Bad mit zu hohem Wannrand, kaputten Fugen und alten Armaturen.



Nach nur 2 Tagen kann Ihr Bad in einer Raumecke so aussehen. Später kann auch der Rest gemacht werden.



5 | Duschwanne setzen

6 | Trägerplatte anpassen

7 | RenoDeco anbringen

8 | Duschkabine montieren

Umbaubeispiel Teil-Sanierung an 2 Arbeitstagen

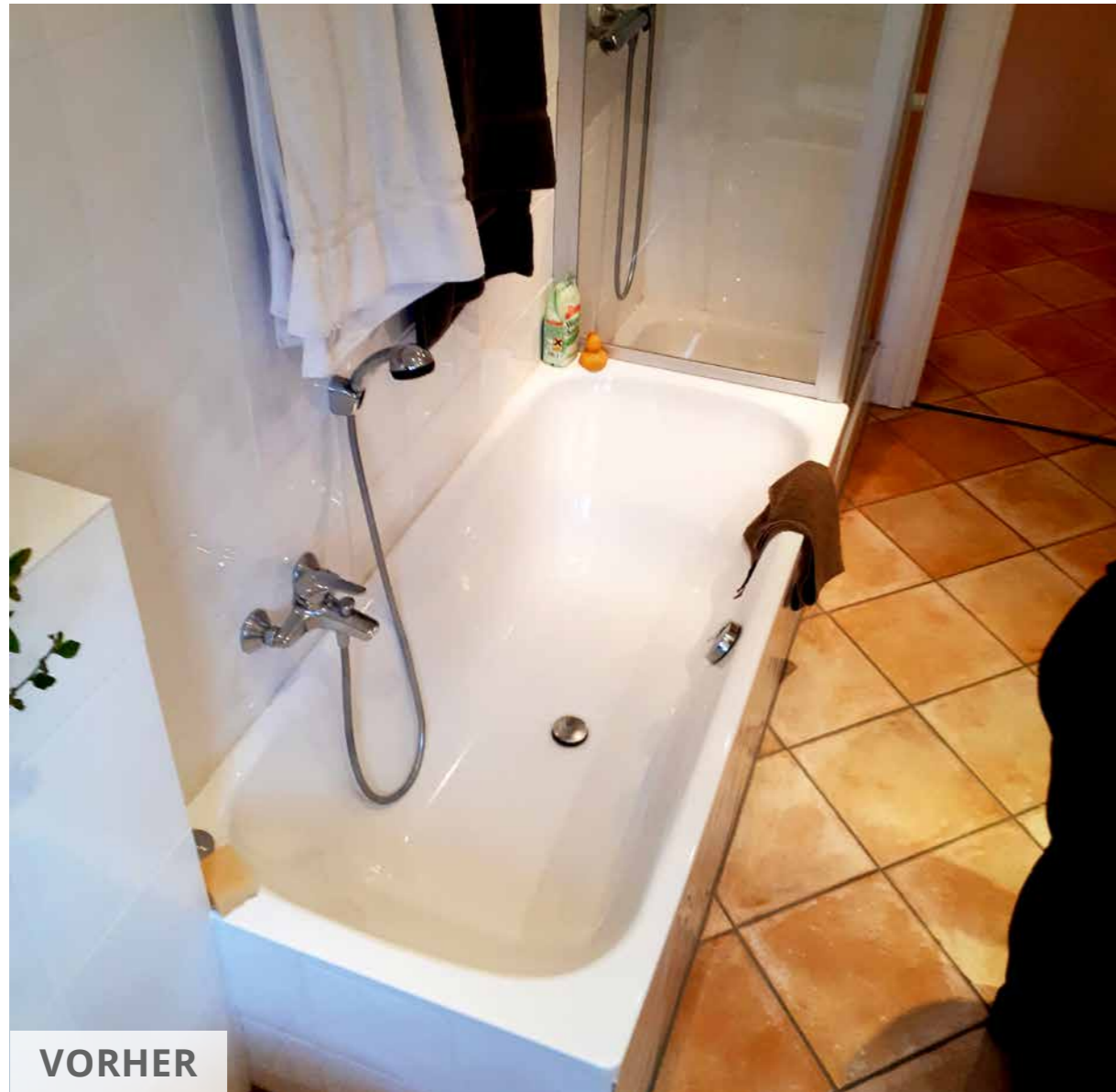

- **Umbau-Ort: Starnberg**
- **Umbaudauer: 2 Tage**
- **Umbau-Kosten: ca. 10.000 EUR**

- Extras: Duscharmatur von HSK Rainshower RS 200
- Wandverkleidung bis 240 cm Höhe mit Dekorplatte Marmor
- Duschkabine Walk-In K2 Schiebetüre mit offener Seitenwand
- Auch mit Seitenwand erhältlich, Sondermaße mit kurzer Lieferzeit

WALK-IN K2 Schiebetür, 2-teilig und RenoDeco Wandverkleidung

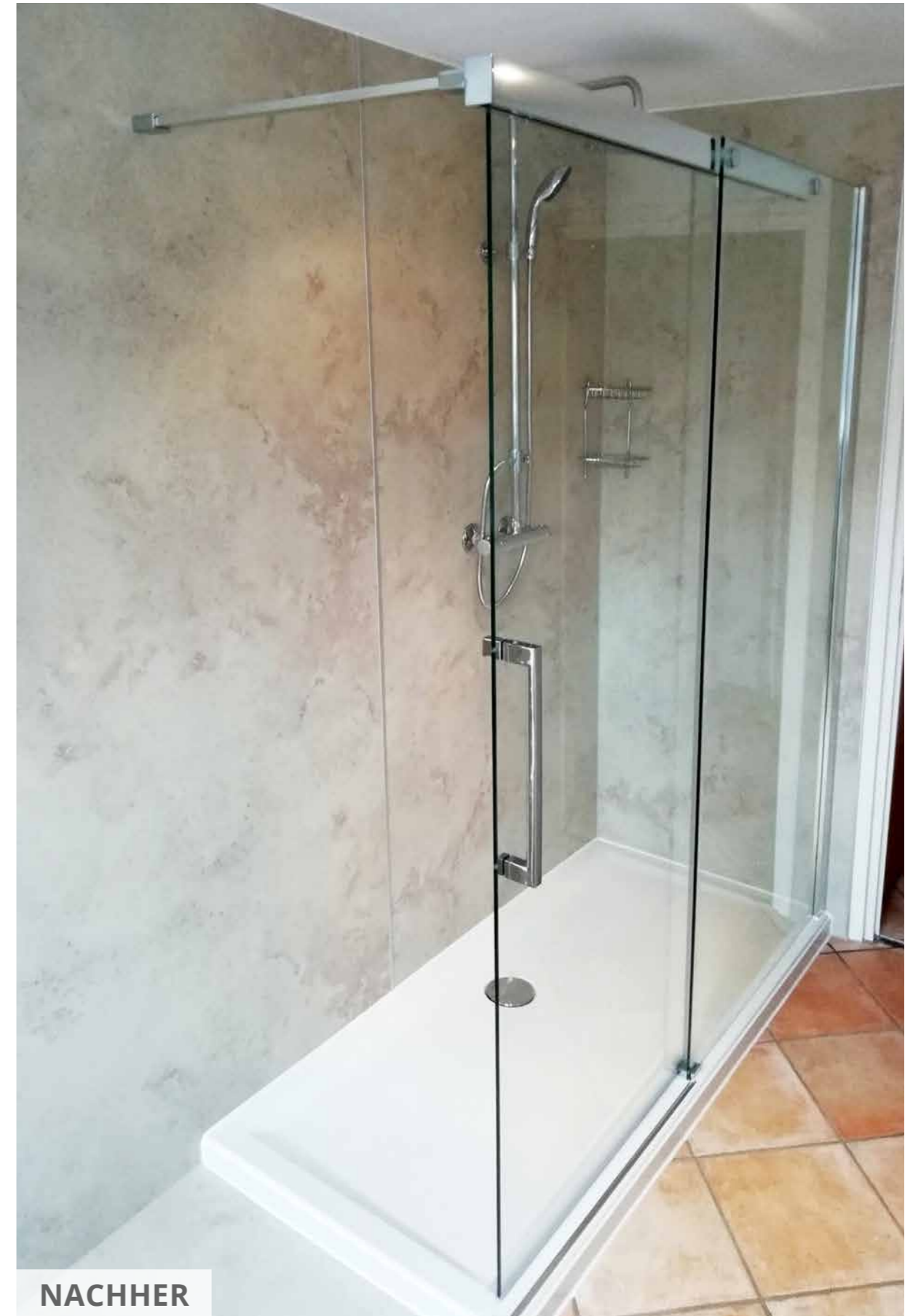

Umbaubeispiel Teil-Sanierung an 2 Arbeitstagen

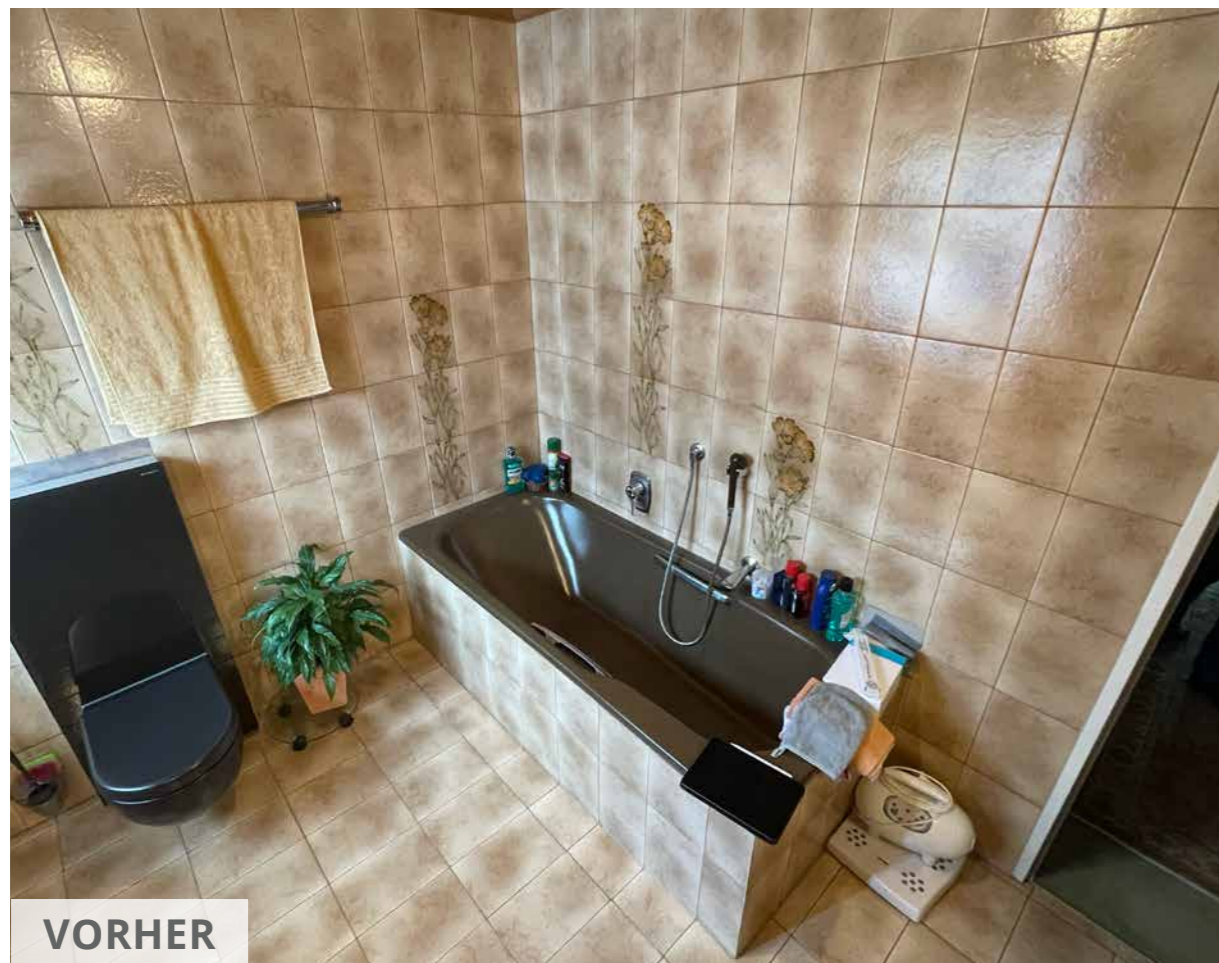

- **Umbau-Ort: Starnberg**
- **Umbaudauer: 2 Tage**
- **Umbau-Kosten: ca. 11.900 EUR**

- Armatur auf Stirnseite und auf Dusch-Armatur-Höhe verlegt
- Wandverkleidung deckenhoeh im Duschbereich als harmonische Einheit
- Durchbruch in Keller ermöglicht sehr niedrige Einstiegshöhe der Duschtasse

WALK-IN K2 Schiebetür, 3-teilig und RenoDeco Wandverkleidung



Umbaubeispiel Teil-Sanierung an 5 Arbeitstagen



- Umbau-Ort: Gilching
- Umbaudauer: 2 Tage
- Umbau-Kosten: ca. 15.000 EUR

- Armatur auf Stirnseite und auf Dusch-Armatur-Höhe verlegt
- Fliesen entfernt und durch Wandverkleidung im gesamten Bad Duschbereich ersetzt
- Durchbruch in Keller ermöglicht sehr niedrige Einstiegshöhe der Duschtasse
- Erhöhtes WC und Waschbecken ersetzt

Duschvorhang lt. Kundenwunsch und RenoDeco Wandverkleidung



Komplett.Modernisieren.Schnell&Einfach.



Feinstein Aschgrau 602

Umbaubeispiel Komplett-Sanierung an 10 Arbeitstagen

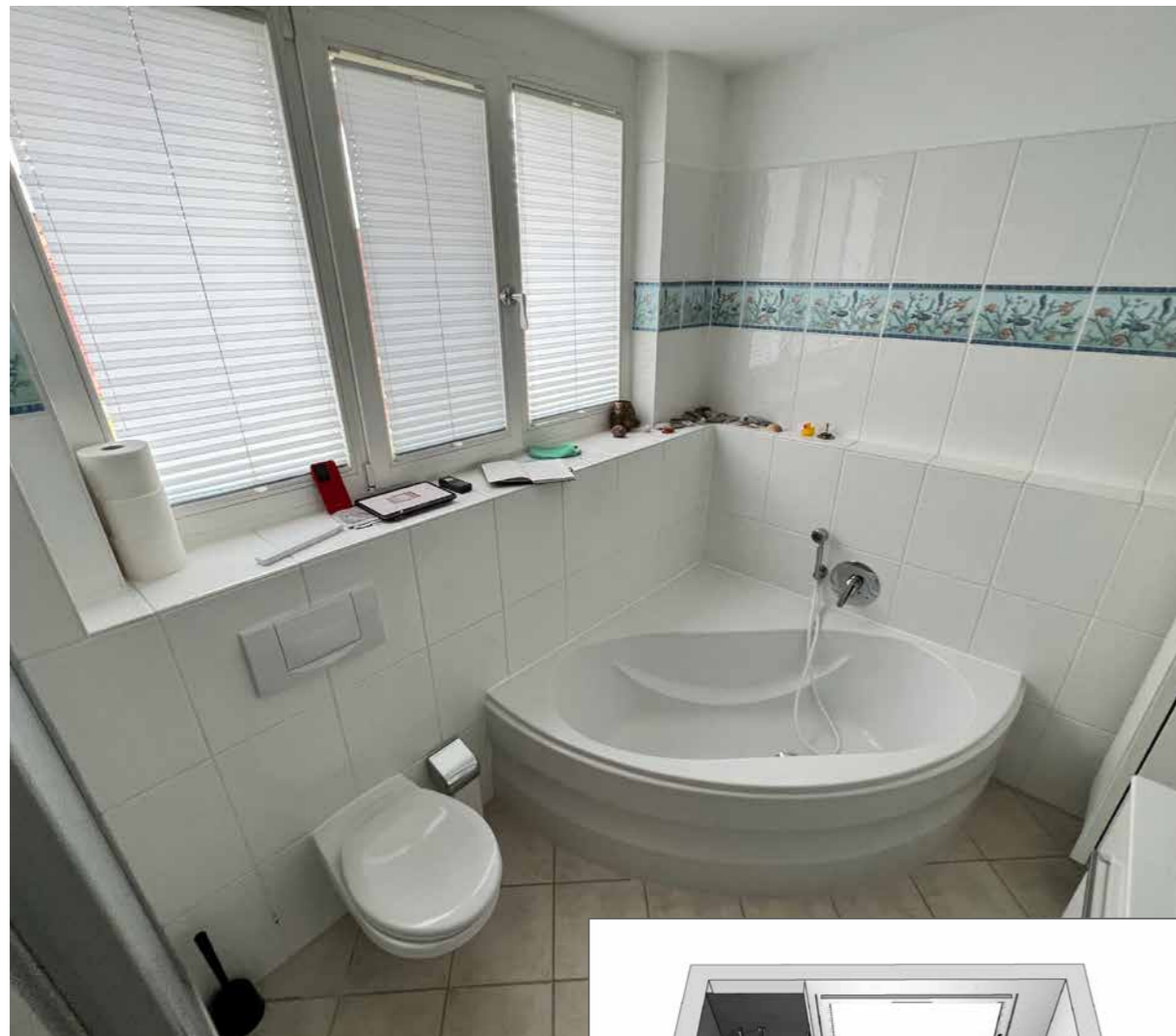

VORHER

Modernisierung des gesamten Bades
Raumsituation optimiert
Fliesen 90/90 cm
Offener Duschbereich
Wände mit Glattputz und Farbe

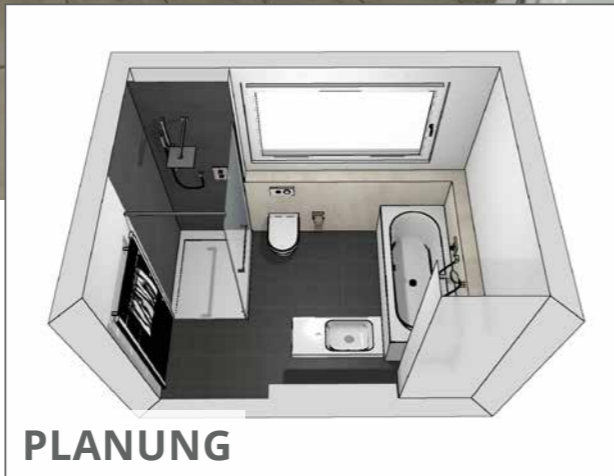

PLANUNG

- **Umbau-Ort: Starnberg**
- **Umbaudauer: 5 Tage**
- **Umbau-Kosten: ca. 18.000€**



Verkleidung der Wanne und aller Nassbereiche fugenlos.

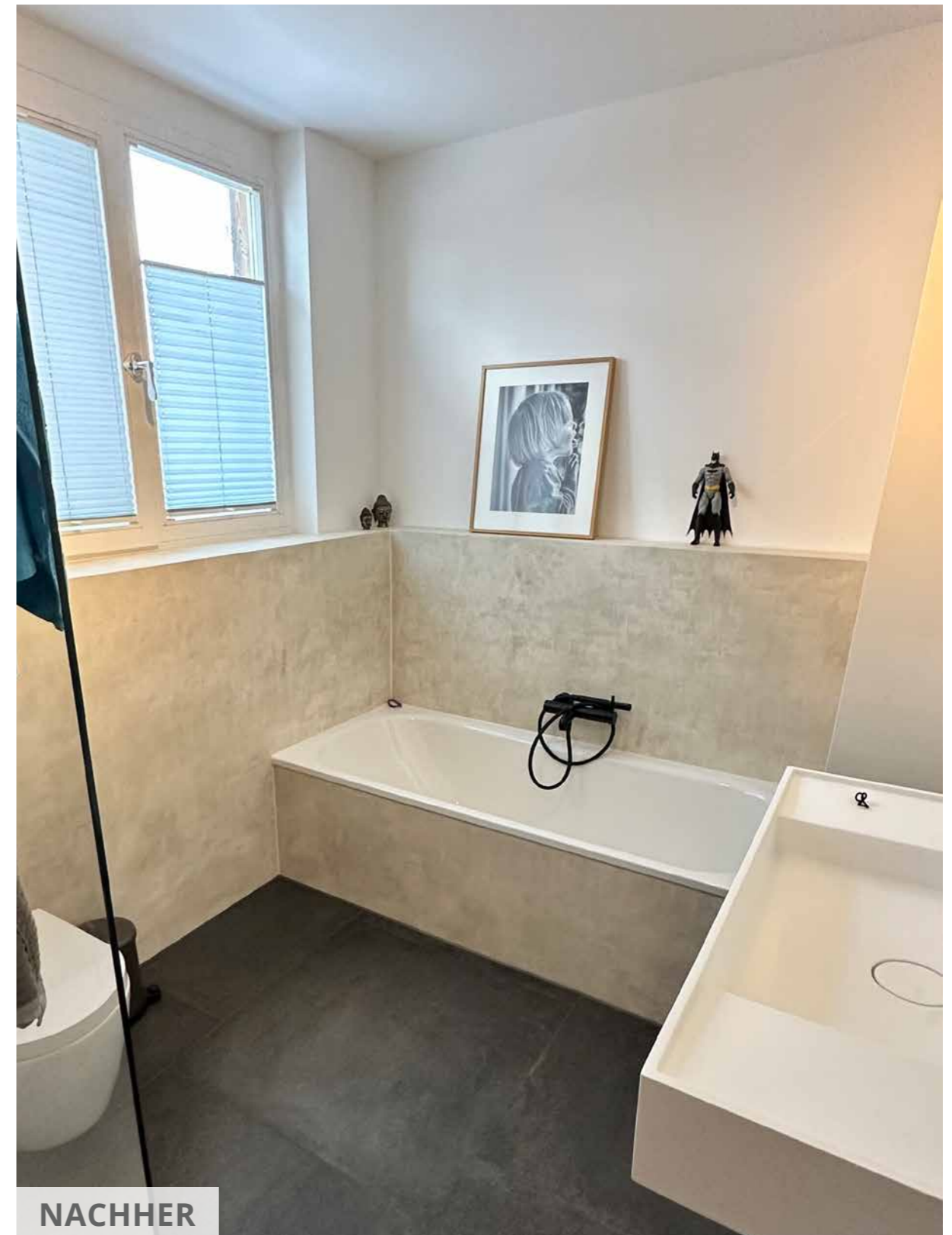

NACHHER

Einfach, unkompliziert und kostengünstig teilsanieren

Das alte Bad ist nicht mehr zeitgemäß und unschön geworden, deswegen soll mit wenig Aufwand ein komplett neues Bad umgesetzt werden. Kein Problem – dank unserem Konzept ist die Teilsanierung jetzt so schnell und einfach wie nie. Und alles wurde aus einer Hand umgesetzt.



Umbeispiel Komplett-Sanierung an 5 Arbeitstagen

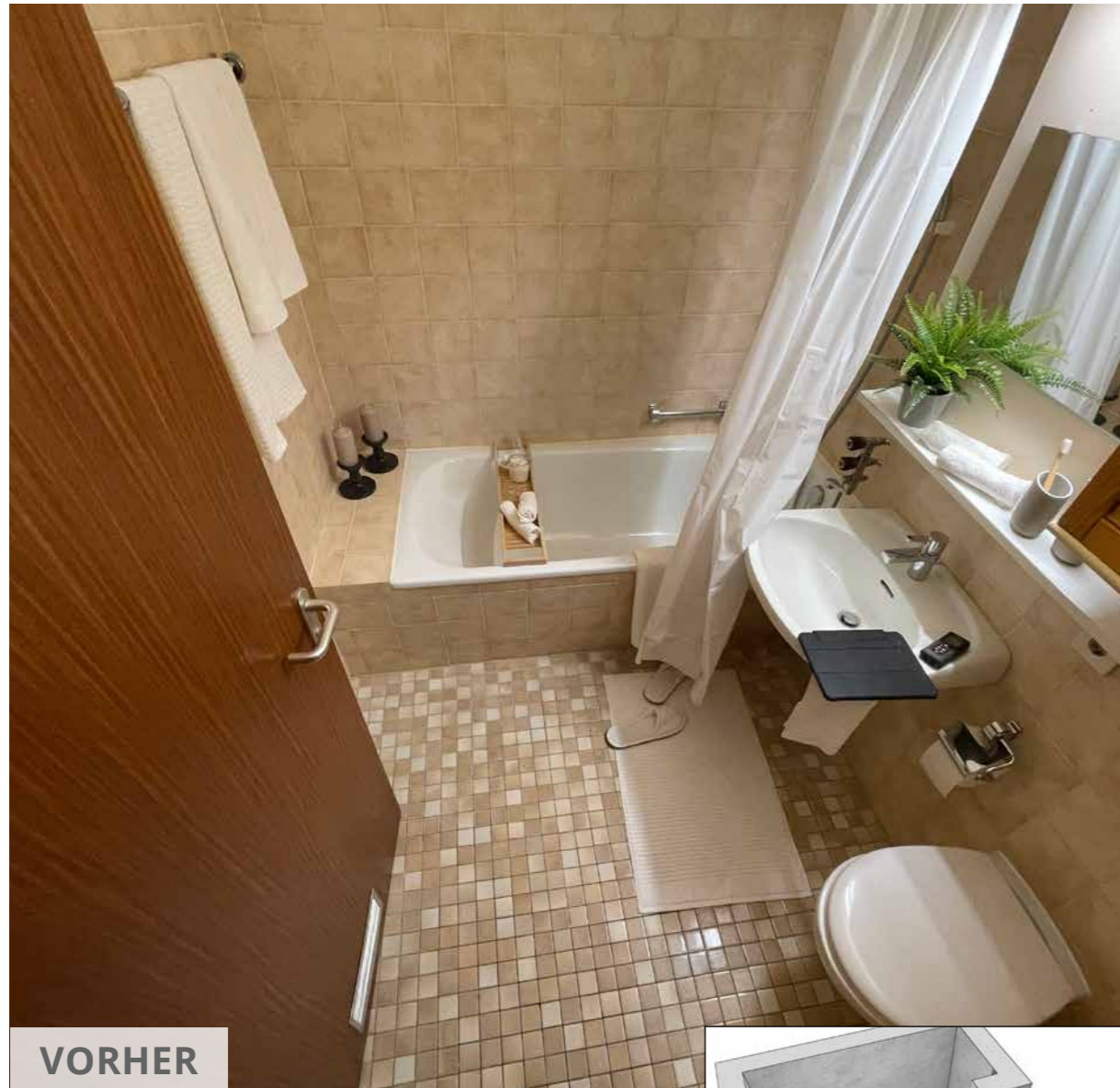

VORHER

Modernisierung des gesamten Bades
Großzügiger Duschbereich
Waschtisch und WC Neu
Fliesen 60/30 cm
Großer Handtuchheizer



PLANUNG

- **Umbau-Ort: Starnberg**
- **Umbaudauer: 5 Tage**
- **Umbau-Kosten: ca. 15.000 EUR**

WALK-IN K2 Schiebetür, 3-teilig und RenoDeco Wandverkleidung

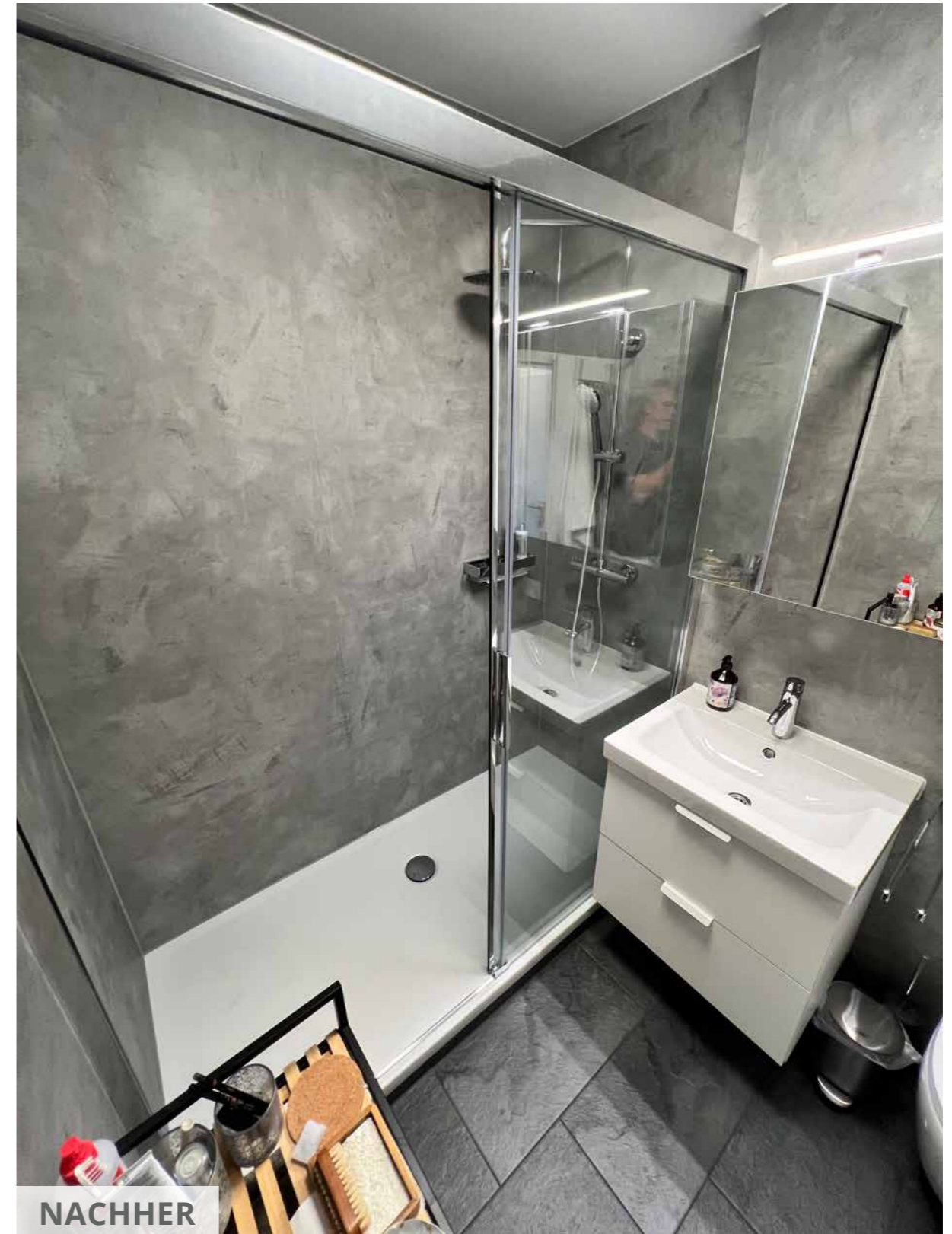

NACHHER

Modern, pflegeleicht und kostengünstig teilsanieren

Das alte Bad ist nicht mehr zeitgemäß und unschön geworden, deswegen soll mit wenig Aufwand ein komplett neues Bad umgesetzt werden. Kein Problem – dank unserem Konzept ist die Teilsanierung jetzt so schnell und einfach wie nie. Und alles wurde aus einer Hand umgesetzt.

Umbaubeispiel Komplett-Sanierung an 10 Arbeitstagen

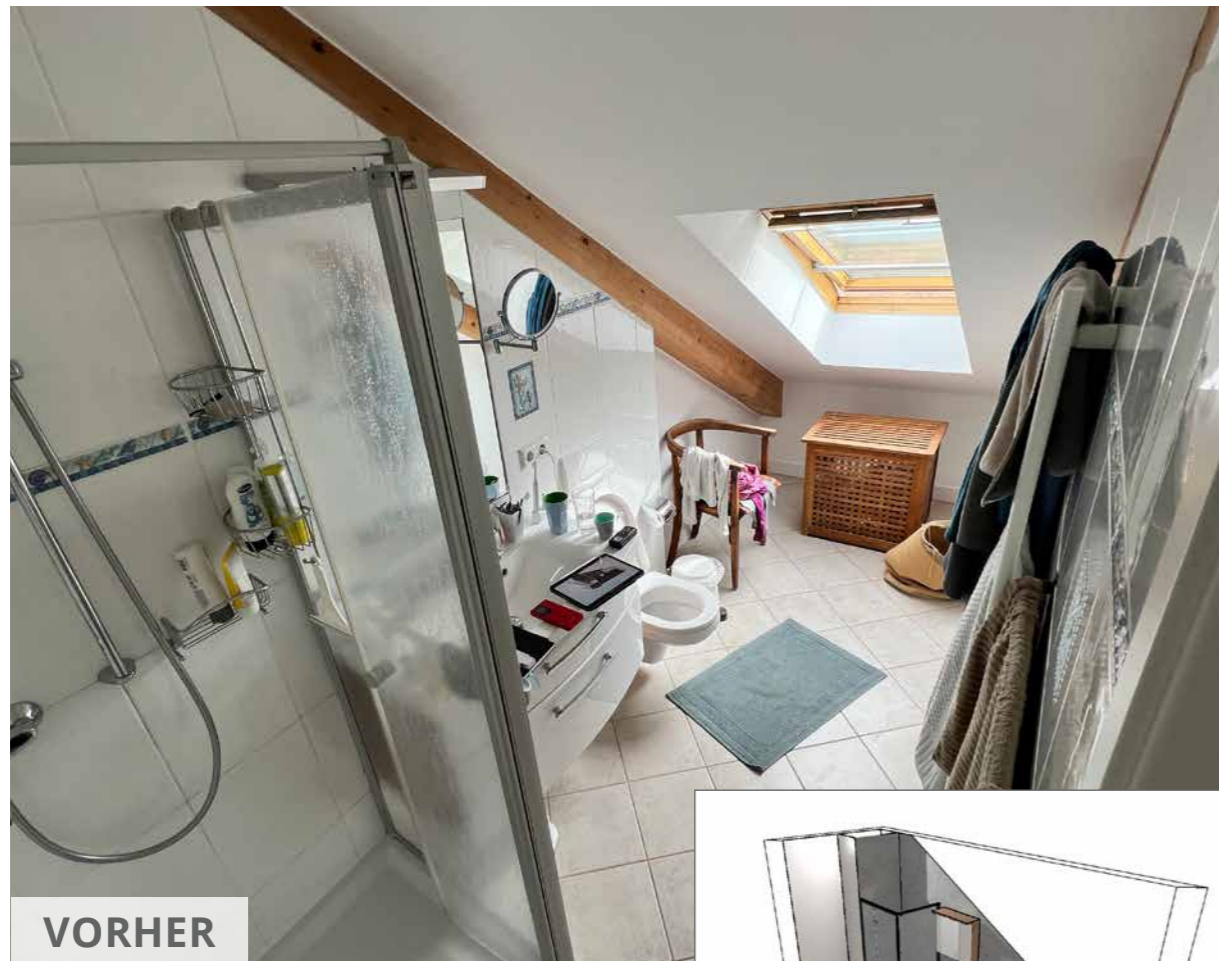

Modernisierung des gesamten Bades
Moderne Wandverkleidung
Fliesen 90/90 cm
Moderner und größerer Duschbereich
Modernste Armaturen runden den Eindruck optisch ab
Wände mit Glattputz und Farbe

- **Umbau-Ort: Starnberg**
- **Umbaudauer: 12 Tage**
- **Umbau-Kosten: ca. 23.500 EUR**

WALK-IN K2 Schiebetür, 3-teilig und RenoDeco Wandverkleidung

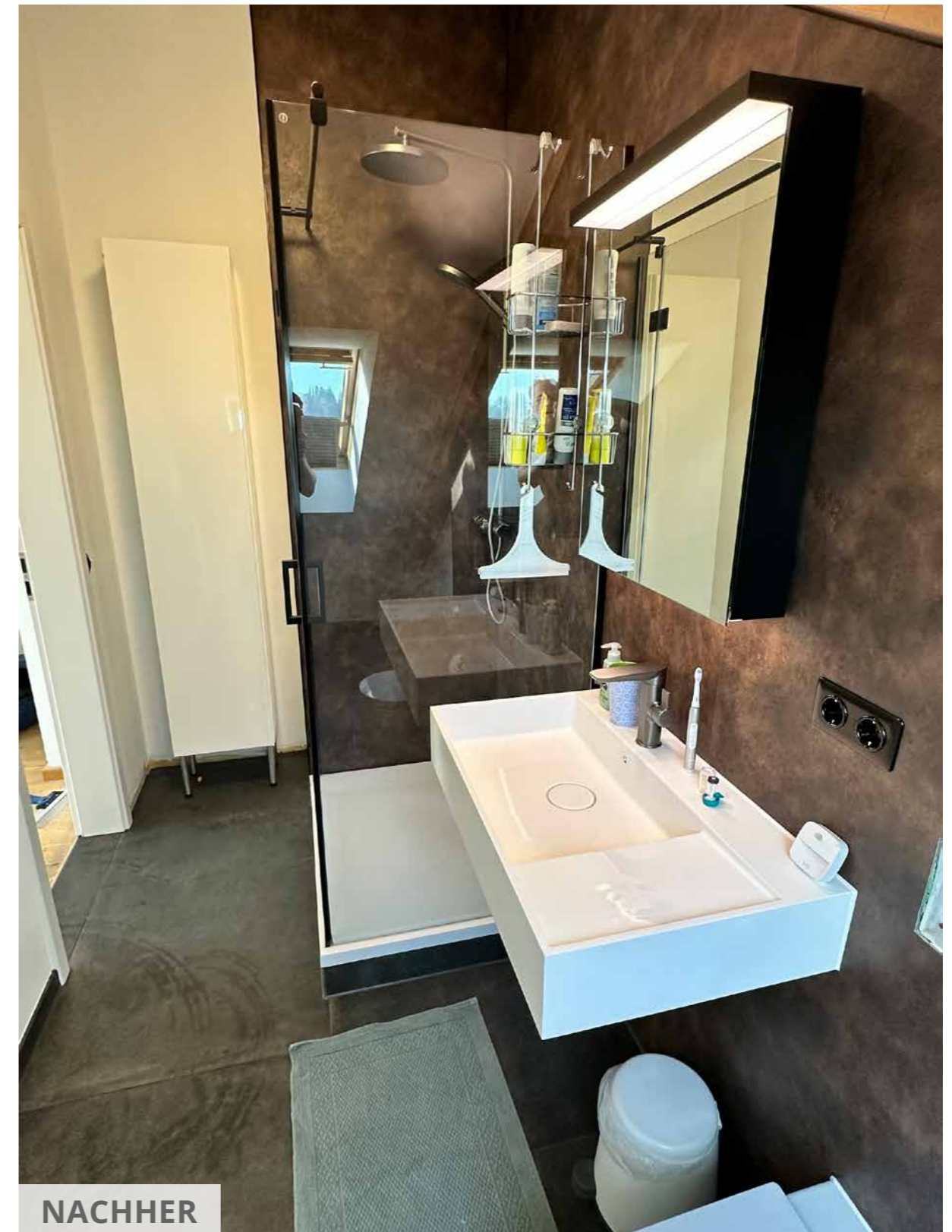

Modern, pflegeleicht und kostengünstig teilsanieren

Das alte Bad ist nicht mehr zeitgemäß und unschön geworden, deswegen soll mit wenig Aufwand ein komplett neues Bad umgesetzt werden. Kein Problem – dank unserem Konzept ist die Teilsanierung jetzt so schnell und einfach wie nie. Und alles wurde aus einer Hand umgesetzt.

Made in Germany: Die Highlights unserer Gläser von HSK



Sicherheit im Bad Echtglas (ESG) = Einscheiben-Sicherheitsglas von HSK

Das in der hauseigenen Glasanlage von HSK nach DIN EN 12150 gefertigte Einscheiben-Sicherheitsglas (ESG) **überzeugt durch seine ausgesprochene Qualität und Brillanz**. Hergestellt und kompromisslos nach strengen **DIN Vorschriften geprüft** (Dauer- und „Crashtests“), überrascht es trotz seiner edlen Transparenz durch außergewöhnliche Materialeigenschaften, wie **hoher Elastizität sowie Bruch-, Schlag- und Stoßfestigkeit**.

Die Widerstandsfähigkeit gegen äußere Einflüsse, wie auch thermische Belastungen, schafft zuverlässige Sicherheit bei der Montage und im Besonderen dem täglichen Einsatz im Bad – auch wenn es mal turbulent hergeht. Sollte allerdings doch einmal der Extremfall eintreten und eine hohe Punktbelastung auf das Glas aufprallen, zerfällt dieses in Krümel wie bei der Autoscheibe und ist damit ungefährlich selbst nach einem Bruch.

Einscheiben-Sicherheitsglas (ESG) ist somit weitaus belastbarer als vielerorts angenommen. Vertrauen Sie auf die hohe Sicherheit von HSK Glasduschkabinen – egal in welcher edlen Glas- und Strukturvariante: Klar hell, Grau, Chinchilla, Carré, Perla hell oder mit Glasmattierung. Weitere Infos unter <https://www.hsk.de/glaeser>

GLASARTEN



Klarglas hell
mit Edelglasbeschichtung



Mattglas
mit Edelglas-Beschichtung



Mattierung mittig
mit Edelglas-Beschichtung



Chinchilla
mit Edelglas-Beschichtung



Grauglas
mit Edelglas-Beschichtung



Spiegel
mit Edelglas-Beschichtung

Unterschiedliche Ansprüche benötigen individuelle Antworten.

Unsere Duschkabinenserien sind mit verschiedenen Rahmen, Scharnieren, Griffen, Gläsern und Formen ausgestattet. Zudem wird zwischen Walk In, Rahmenlos, Teilgerahmt und Gerahmt unterschieden. Sie haben sich bereits für eine Duschkabinen-Serie entschieden? Gerade diese gefällt Ihnen am besten, weil Sie Ihre Ansprüche perfekt erfüllt? **Jede Serie bietet etliche Einbaumöglichkeiten.** Einfach reinschauen und Serien-Auswahl treffen unter: <https://www.hsk.de/duschkabinenserien>

Unterschiedliche Ansprüche benötigen individuelle Antworten.

Für Sie steht die Raumsituation im Fokus? Erst danach wählen Sie ihre gewünschte Duschkabine aus? Was passt in die Ecke, in die Nische oder ist freistehend? **Mit unserem praktischen Konfigurator können Sie die Ausführung, die Einbausituation, die Kabinenform und die Türöffnung auswählen.** Sie erhalten verschiedene passende Vorschläge für Ihre Bedürfnisse. Wählen Sie abschließend Ihren Serien-Favoriten aus unter: <https://www.hsk.de/duschkabinen-konfigurator>

Made in Germany: Die Highlights unserer Gläser von HSK

WALK-IN



Stabil

Speziell für die rahmenlosen Serien Lavida, K2 und Kienle bieten die optionalen Ganzmetall-Deckenstützen zuverlässige Standfestigkeit – luftig und edel.



Praktisch und diskret

Die optionale HSK-Glas-mattierung sorgt für dezentes Sichtschutz und ein zeitloses Dekor. In Kombination mit der Walk In Easy Comfort hebt sie zusätzlich die Sichtbarkeit des Griffausschnitts hervor.



Kombinationsstark

Minimalistisches Design und wohlthuendes Wassererlebnis bieten die sehr flachen Regentraversen Lavida und Lavida Plus – freihängend und als aufliegende Variante eignen sie sich optimal für Walk-In Duschtrennungen.



Grenzenlos

Neben grenzenlosem Duschvergnügen bieten die frei begehbaren Walk-In-Lösungen luftige Architektur mit viel Raum für Kreativität. Treten Sie ein in eine Welt neuer Dimensionen.

ATELIER PLAN



Zuverlässig

Eine Magnetschließleiste sorgt in Kombination mit den ergonomischen Griffen für ein sauberes und zuverlässiges Schließen der 8 mm Sicherheitsglas-Türen.



Markant

Die Griffe der Atelier Plan-Serie setzen optische Hingucker an der Duschtür und kombinieren schlankes Design mit komfortabler Handhabung.



Pendelbar

Die Atelier Plan-Profile der Drehfalttürlösungen besitzen verchromte Drehlager mit Pendelfunktion. Der integrierte Heb-/Senk-Mechanismus sorgt für ein leichtes Öffnen und Schließen.



Geradlinig

Das innen glasbündige Scharnier überzeugt mit seiner klaren und gleichzeitig leichten Formensprache. Der serienmäßige Heb-/Senk-Mechanismus macht das Handling angenehmer.

APERTO PUR



Fest

Die innen glasbündigen Wandwinkel lassen die Duschkabine optisch frei schweben. Die markante Formgebung der Wandwinkel und die soften Scharniere ergeben einen gelungenen Kontrast.



Pendelbar

Mit dem innovativen Aperto Scharnier lässt sich die Drehtür weit nach innen und außen pendeln und kann somit inkl. Heb-/Senk-Mechanismus in beide Richtungen geöffnet werden.



Maßgeschneidert

Elegant umschmeigt die Duschkabine jede Dachschräge und jeden Vorwandssockel. Rahmenlos und präzise ist die Aperto Pur Serie für Bäder aller Art geeignet.



Stabil

Für zusätzlichen Halt der Glaselemente sorgt der Stabilisationsbügel. Der dezente Glashalter macht die Duschkabinenserie besonders sicher und stabil.

Ihr Vorteil: 10 Jahre Garantie auf unsere Duschkabinen!

TWINSEAL



Ohne Twinseal

Kalk und Schmutz gehen eine Verbindung mit dem Glas ein. Das Glas verschmutzt.

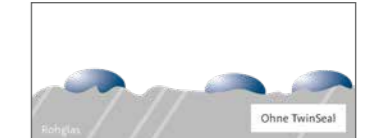

Glasversiegelung Twinseal

Das innovative Verfahren ermöglicht die zweifache Beschichtung der Glasoberfläche von Duschkabinen und bietet somit doppelte Brillanz. Mit der Glasversiegelung TwinSeal haben wir ein besonderes Oberflächenschutzsystem geschaffen, das ein Höchstmaß an Korrosionsbeständigkeit sowie überzeugende hydrophobe Eigenschaften miteinander vereint. Diese Kombination gibt der Glasinnenseite einen doppelten Schutzschild, welcher für eine ultraklare Durchsicht und Transparenz sorgt. Die Reinigung der Duschkabine nach jedem Duschvorgang ist nicht mehr erforderlich. Eventuelle Rückstände 1 x wöchentlich mit einem Mikrofasertuch entfernen.

Schritt 1: Durch ein spezielles Magnetronverfahren wird das offen porige Rohglas mit einer hochwiderstandsfähigen Korrosionsschutzschicht versiegelt. Mit dieser hauchdünnen, farbneutralen Beschichtung wird verhindert, dass Kalk haften bleiben kann und das Glas blind wird (Korrosion).

Schritt 2: Zusätzlich wird eine hydrophobe Nanobeschichtung aufgetragen, die das Glas mit einer besonderen Funktion ausstattet, die dem Abperleffekt einer Lotusblume entspricht. Dabei zieht sich das Wasser auf der TwinSeal Versiegelung zusammen und gleitet einfacher ab.

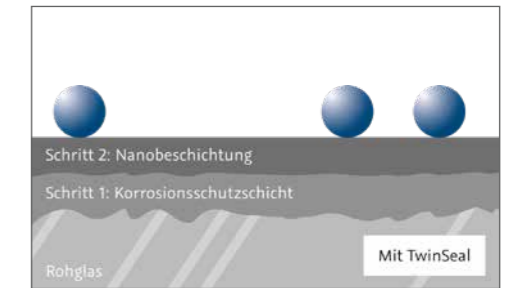

Sanfter Komfort

Platzsparende Schiebetüren eignen sich hervorragend für den Einsatz in großen wie kleinen Bädern und bieten optimalen Spritzschutz. Ein neuer Magnet-Gleiter sorgt z.B. bei der Duschkabine Favorit für eine nahezu berührungslose Türführung, dabei weist die Schiebetür eine sanfte Laufeigenschaft und zuverlässige Stabilität auf.

Praktisch

Praktisch ist der innovative Abklapp-Mechanismus in der Türführung. Dank ihm kann die Duschtür für eine einfache Reinigung nach innen geschwenkt werden.



Pendelbar

Alle pendelbaren Türen besitzen Drehlager mit Pendelfunktion. Der integrierte Heb-/Senk-Mechanismus sorgt für ein leichtes Öffnen und Schließen.



Walk-In-Easy Frontelement – Walk-In-Serie –



Das 6 mm Walk-In-Frontelement bietet Ihrem Bad einen ganz besonderen Freiraum. Durch die soliden und innen glasbündigen Wandwinkel steht das Glaselement sicher und nahezu frei im Raum und lässt sich leicht reinigen.

Standard Maße (90 – 100 – 120 – 140 – 160) cm + Sondermaße bis 180 cm

WALK-In-Easy II Front- & schwenkbares Seitenteil – Walk-In-Serie –

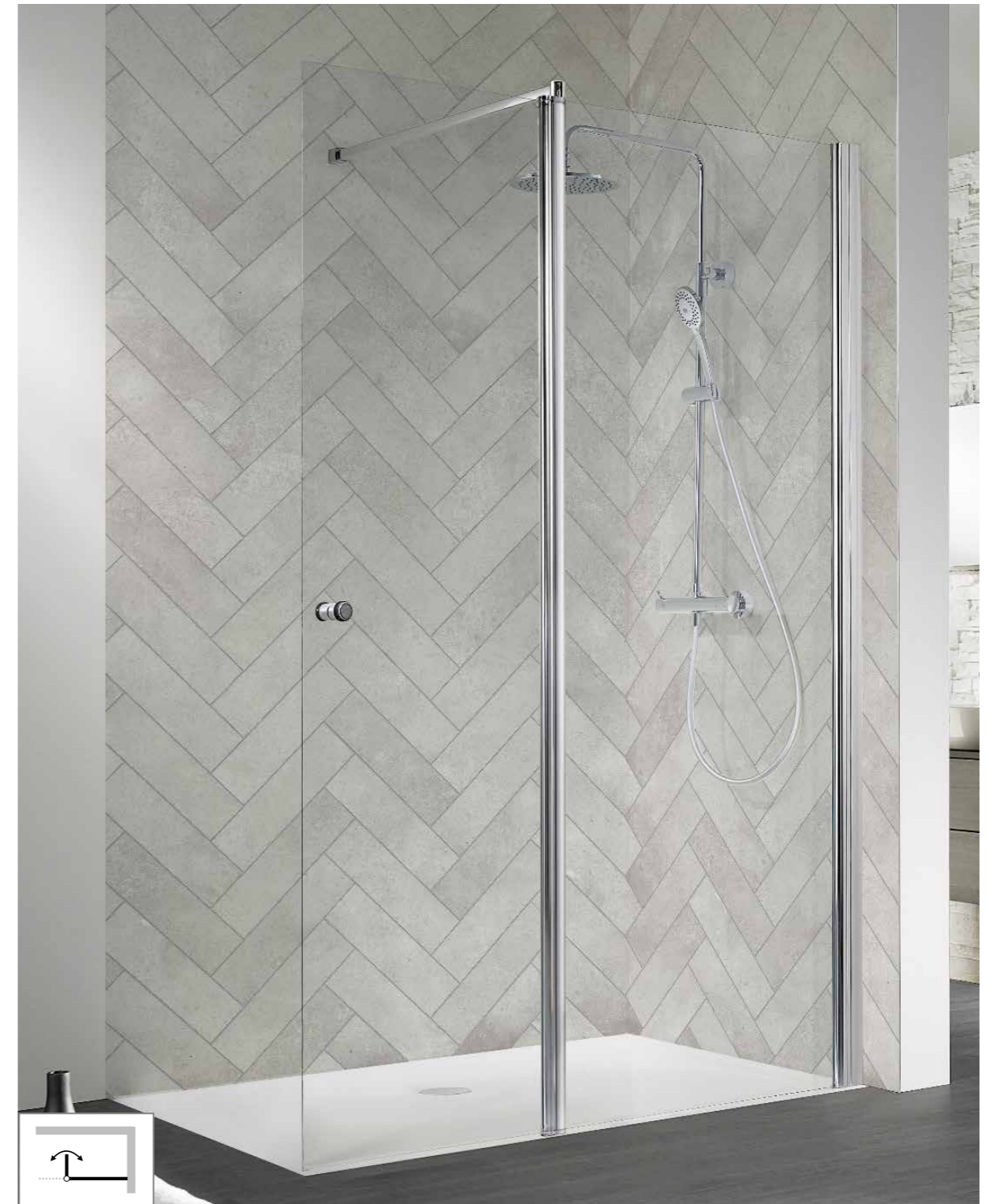

Kleines Glaselement mit großer Wirkung:

Der um 180° schwenkbare Glasflügel dieses Walk-In Modells ermöglicht einen individuellen Spritzschutz, ohne den Zugang in die Dusche einzuschränken. Bei der Walk-In-Easy 2 gibt es einen Griff dazu.

Walk-In-Easy 1 Standard Maße (90/35 – 100/35 – 120/35 – 140/35 – 160/35) cm + Sondermaße bis 230 cm
Walk-In-Easy 2 Standard Maße (60/60 – 70/70 – 90/70) cm + alle gewünschten Sondermaße bis 230 cm

WALK-IN Frontelement mit Bodennebel – Atelier-Pur-Serie



Eine reduzierte Gestaltung und hohe Transparenz sind nach wie vor die Trends im Badezimmer. Mit praktischen Funktionen und vielfältigen Gestaltungs- sowie Montagemöglichkeiten sind Walk In Duschtrennungen die perfekte Wahl für offene Duschkonzepte und bewirken wahre Wunder – auch in kleinen Räumen.

Standard Maße (90 – 100 – 120 – 140 – 160) cm + Sondermaße bis 180 cm



Tel 08151 – 65 00 189 • Web www.badsanierungen-bayern.de

WALK-IN Schiebetür, 2-teilig – K2-Serie (verspiegelt)



Ideal geeignet für knifflige Badgrundrisse. Ob direkt neben der Badewanne, im schmalen Bad oder gegenüber eines Fensters vergrößert sie die Duschzone und erhöht damit den Spritzschutz. Chic und funktional: die optionale Ausführung des Festelements in Glasoption 'Spiegel'. Je nach Beleuchtungssituation ist der Einblick nicht möglich, dafür aber der Ausblick.

Standard Maße (120 – 140 – 160) cm + Sondermaße von 115 bis 230 cm



Tel 08151 – 65 00 189 • Web www.badsanierungen-bayern.de

WALK-IN Drehfalttür, 2-teilig – Exklusiv-Serie



Ideal geeignet für beengte Grundrisse oder Bau-Elemente vor der Duschtasse.

Eine großzügige, barrierefreie Dusche in einem beengten Badezimmer: Bei Bedarf können die 6mm starken Glaselemente einfach gefaltet und weggeschwenkt werden. Viel zusätzlicher Raum entsteht. Ganzmetall-Drehlager und Scharniere bringen mittels Heb-/Senk-Mechanismus die Elemente sanft und sicher immer wieder in die richtige Position zurück. Bis 140 cm Spritzschutz können damit abgedeckt werden.

WALK-IN Drehfalttür an Nebenteil, 3-teilig – Exklusiv-Serie



Ideal geeignet für beengte Grundrisse oder Bau-Elemente vor der Duschtasse.

Ein weiteres, fest installiertes Glaselement an der Wand verbreitert den Duschbereich noch einmal um bis zu 60 cm auf dann insgesamt 200 cm Duschfläche.

Ein zweiter Griff an der ersten Scheibe macht das Öffnen und Schließen bei beiden Varianten nochmal deutlich einfacher in der Handhabung.

Schiebetür Classic, 2- teilig – Atelier-Plan-Serie –



Ideal konstruiert: die optischen Vorzüge einer rahmenlosen Dusche mit den praktischen Möglichkeiten eines Wandprofils. **Kugelgelagerte Laufrollen führen das 8 mm Türelement leichtgängig hinter das Festteil dieser Nischenlösung.** Mit dem modernen Profil lassen sich schräge Wände bis zu 20 mm ausgleichen und damit aufwendige Sondermaße vermeiden. **Klare Linien kombiniert mit 8 mm starken Glaselementen sorgen für eine leichte Optik.**

Schiebetür Classic, 2-teilig mit Seitenwand – Atelier-Plan-Serie –



Klassisch schön und praktisch zu gleich: Die 2-teilige Schiebetür ist in einer Breite von 120cm bis 160cm möglich, im Sondermaß sogar bis 180cm und eignet sich somit für kleinere und größere Bäder. Mit der optionalen Glasversiegelung TwinSeal lässt sich die Duschkabine besonders leicht reinigen und behält langfristig ihre edle Brillanz.

Pendeltür Nische 4-teilig – Exklusiv-Serie –



Komfortable Einstiegsmaße für breite Nischen bis maximal 200 cm bietet diese Pendeltürlösung. Die beiden Festelemente an den Seiten können von der Breite her individuell an das Badezimmer angepasst werden. Damit können auch schwierige Grundrisse im Bad (z.B. WC oder Waschtisch vor der Kabine) umgesetzt werden.

Pendeltür Nische 2-teilig – Exklusiv-Serie –



Diese 2-teilige Nischenlösung ist perfekt für verwinkelte Bäder. Der integrierte Heb-/Senk-Mechanismus lässt die Türflügel leicht nach außen und innen schwingen und macht diese Echthausdusche zu einer tollen Lösung für die ganze Familie.

Eckeinstieg Schiebetüre – K2-Serie –



Sanft, massiv, langlebig und prämiert

Die vollständig geschlossene Laufschiene der ausgezeichneten K2 Schiebetür-Modelle begeistert durch das besonders leichte Gleiten der massiven Glastüren. Mit zwei Designpreisen ausgezeichnet: Die 8mm starken Glaselemente der K2 Schiebetürlösungen laufen leise und leicht auf kugelgelagerten Rollenwagen in einer komplett geschlossenen Laufschiene.

Eckeinstieg pendelbar, 4-teilig – Aperto-Pur-Serie –



Pendelbar, Stabil, Maßgeschneidert

Die Aperto Pur qualifiziert sich als perfekter Eckeinstieg. Besonders praktisch ist die typische Kombination Duschtür an Nebenteil, so wird ein Anschlagen der Duschkabinttür an angrenzende Gegenstände verhindert. Mit dem innovativen Aperto Scharnier lässt sich die Drehtür weit nach innen und außen pendeln und kann somit nach Wunsch in beide Richtungen geöffnet werden. Die praktische Handhabung wird zusätzlich durch einen leichtgängigen Heb-/Senk-Mechanismus unterstützt.

Drehtür mit Seitenwand – Exklusiv-Serie –



Sanft, stabil, griffig und ergonomisch

Ideal für nebeneinander stehende Bade- und Duschwannen mit unterschiedlichen Tiefenmaßen. Besonders einfach: die Pflege! Die Heb-/Senktechnik des Exklusiv-Profiles hebt die Tür beim Öffnen leicht an. Im geschlossenen Zustand senkt er sie wie auch im 90° Winkel sanft ab. Der optionale Stangengriff bietet ein komfortables Handling der 6 mm Echtglas-türen.

EckEinstieg pendelbar, 4-teilig, Aperto Pur



Pendelbar, flexibel, platzsparend und praktisch

Diese 2-teilige Lösung ist ideal geeignet für verwinkelte Bäder. Der in den Profilen integrierte Heb-/Senk- Mechanismus lässt die Türflügel leicht schwingen und macht diese Echtglasdusche damit zu einer tollen Lösung für die ganze Familie. Die Exklusiv-Stabilisationsbügel sorgen für höchste Sicherheit und einen besonders soliden Charakter. Optisch und technisch perfekt darauf abgestimmt – die Anbindung an das bewährte Heb-/Senkprofil.

Duschwannen aus deutscher Produktion.

Innovativen Produktlösungen für das barrierefreie Bad.



Eigenschaften von Acryl und Marmor-Polymer Wannen

- Massive Ausführung
- Wärmespeichernd
- Hautsympathisch
- Pflegeleicht
- höhenverstellbare Füße
- Direkt auf den Boden

Die Basis allen Duschvergnügens - Duschwannen von HSK

Duschwannen von HSK überzeugen in Design, Qualität und Preis ebenso wie die innovativen Produktlösungen für das barrierefreie Bad.



Anti-Slip für erhöhte Tritt-Sicherheit

Alle Duschwannen können werkseitig mit einer Schutzschicht für mehr Trittsicherheit ausgerüstet werden. Diese weltweit einzig zertifizierte wasserbasierte 2-Komponenten Beschichtung entspricht der Rutschsicherheitsklasse C nach DIN 51097 und ist nach ISO 22196 eine antibakteriell aktive Oberfläche. Neben einem sicheren Stand besticht die AntiSlip Beschichtung ebenfalls durch mühelose Pflege. Durch die Pflegeversicherung ist außerdem bei vorhandener Pflegegradeinstufung eine Kostenübernahme von bis zu 4.000€ möglich. Ein weiterer Vorteil: Mit dem separat erhältlichen Remover kann die Beschichtung jederzeit rückstandslos entfernt werden.

Problemlose und zeitsparende Reinigung

Design und Funktion: Bei uns sind alle Abläufe perfekt auf die Duschwannen abgestimmt. Zur bequemen und einfachen Reinigung haben die Abläufe einen abnehmbaren Geruchsverschluss. Es genügen wenige Handgriffe. Wir verwenden ausschließlich Spezialabläufe, die sich durch eine hohe Ablaufleistung und einfache Reinigungsmöglichkeit durch einen abnehmbaren Geruchsverschluss auszeichnen.



Acryl

Ob flach, superflach, plan, mit oder ohne Rinne: Mit dem umfangreichen Sortiment der Acryl Duschwannen bieten wir für jedes Badezimmer die ideale Lösung. Dauerhaft schön durch pflegeleichte Oberflächen und Abläufe, kombinationsstark durch die große Auswahl an unterschiedlichen Formen.



ACRYL WANNE QUADRAT

- 80 x 80 cm
- 90 x 90 cm
- 100 x 100 cm

auch weitere Maße erhältlich

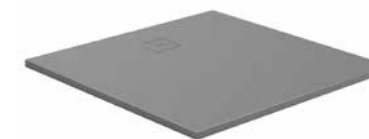

MARMOR-POLYMER QUADRAT

- 90 x 90 cm
- 100 x 100 cm
- 120 x 120 cm

auch weitere Maße erhältlich



Marmor-Polymer

Die superflache Duschwannenlinie aus Marmor-Polymerharz bietet neben zeitlosem Design und vielfältigen Einsatzmöglichkeiten besonders angenehme Materialeigenschaften wie Stabilität, Trittsicherheit und Pflegeleichtigkeit.



ACRYL WANNE RECHTECK

- 75 x 90 cm
- 75 x 160 cm
- 75 x 170 cm
- 80 x 90 cm
- 80 x 100 cm
- 80 x 120 cm
- 80 x 160 cm

ACRYL WANNE RECHTECK

- 80 x 170 cm
- 80 x 180cm
- 90 x 100 cm
- 90 x 120 cm
- 90 x 140 cm
- 90 x 160 cm



MARMOR-POLYMER RECHTECK

- 75 x 100 cm
- 75 x 120 cm
- 75 x 140 cm
- 75 x 140 cm
- 80 x 100 cm
- 80 x 120 cm
- 80 x 140 cm

MARMOR-POLYMER RECHTECK

- 90 x 100 cm
- 90 x 120cm
- 90 x 140 cm
- 100 x 120 cm
- 100 x 140 cm



Randablauf

Die superflache Marmor-Polymer Duschwanne mit Randablauf ermöglicht dank ebenmäßiger Duschfläche einen komfortablen Einstieg. Der edle Ablauf ist dezent im Wannrand integriert und passt sich optisch mit gleicher Beschaffenheit der Duschwanne an.

RenoDeco – fugenlose Badgestaltung

Kreative Wandverkleidungen für die moderne Sanierung.



Kreative Wandverkleidungen mit RenoDeco

Setzen Sie Akzente und zaubern eine ganz neue Stimmung in Ihr Bad. RenoDeco, die fugenlose Wandverkleidung für eine außergewöhnliche Badgestaltung bei Teilsanierung und Neubau.

Hochwertig

RenoDeco ist ein widerstandsfähiges, kratzfestes Aluminium-Verbundmaterial mit einer pflegeleichten Oberfläche. Dieser Wandbelag ist somit ideal für Nassbereiche – in der Dusche oder hinter dem Waschtisch und WC.

Dekorativ

Exklusive Hochglanz-Oberflächen bringen Brillanz mit Tiefenwirkung ins Bad, hochwertige Struktur-Oberflächen bieten charakteristische Prägungen natürlicher Materialien. Exklusivität erzielen die Seidenmatt-Oberflächen mit ihrer edlen, matten Optik und seidigem Schimmer.

Fugenlos

Dort, wo Zuverlässigkeit und einfache Pflege wichtig sind, ist RenoDeco die richtige Wahl. Das hochwertige und wasserfeste Material ermöglicht die großflächige Abdeckung ganzer Wandflächen oder einzelner Funktionsbereiche – ganz ohne Fugen.

Hochwertig. Fugenlos. Dekorativ. Individuell.

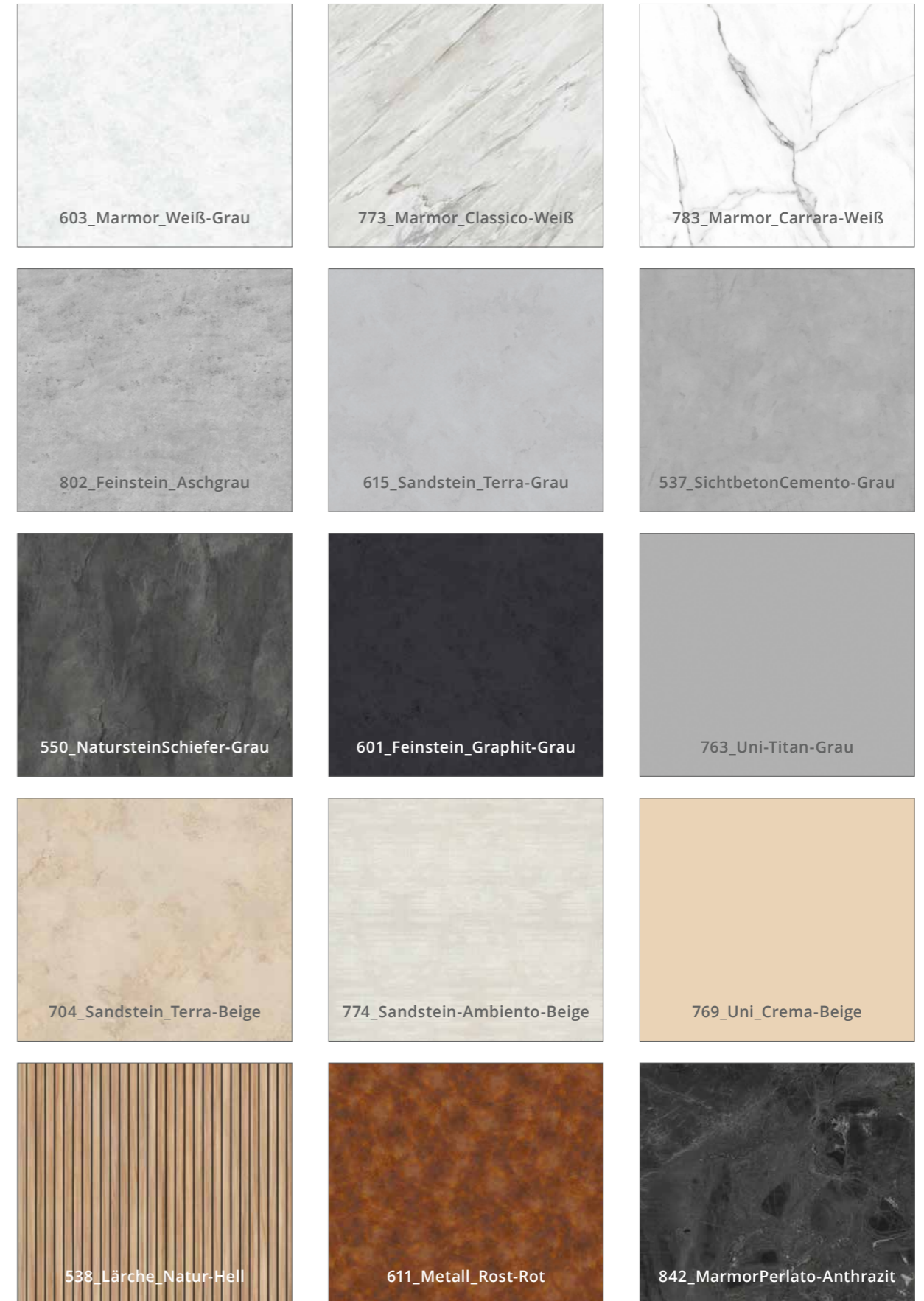

Auf der rechten Seite sehen Sie nur eine kleine Auswahl an unserer stetig wachsender Auswahl!
Aktuelles unter: <https://www.badsanierungen-bayern.de/produkte/wandverkleidung/>
oder unter: <https://www.hsk.de/de/de/renodeco>
Mehr Muster auf Anfrage auch gerne als echte Platte beim Termin oder im Versand.



Tel 08151 – 65 00 189 • Web www.badsanierungen-bayern.de

RenoDeco – fugenlose Badgestaltung

Kreative Wandverkleidungen für Ihre Dusch-Oase



SANDSTEIN
TERRA-BEIGE 604



SICHTBETON
CEMENTO-GRAU 8812

Hochwertig. Fugenlos. Dekorativ. Individuell.

Diese Profile stehen zur Auswahl für die Verbindung oder zum Abschluss.

Flächenbündiges Verbindungsprofil

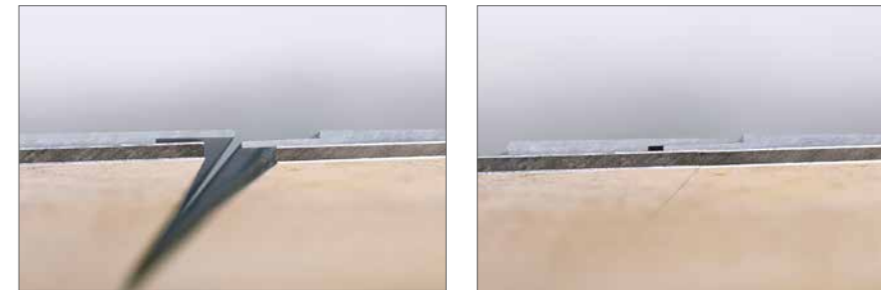

Mit dem neuen Verbindungsprofil können große Wandflächen flächen- bündig sowie dezent mit RenoDeco Dekorplatten verkleidet werden. Passend zu den unterschiedlichen Wohn- und Einrichtungsstilen ist es in Chromoptik, Alu Silber-matt und Schwarz-matt erhältlich – wobei in der Nahtstelle nur der super- schlanke Verbindungssteg sichtbar bleibt. Für eine einfache Montage und idealen Halt wird das Profil werkseitig bereits mit einer Klebevorrichtung versehen.

Die Pluspunkte von RenoDeco

- + Normgerechte Verbundabdichtung nach DIN 1853
- + Selbstklebende Abdichtungskomponenten
- + Schnelle, sichere und saubere Verarbeitung ohne Fremdgerätschaften
- + Keine Trocknungs- und Wartezeiten
- + Für sämtliche Untergründe geeignet

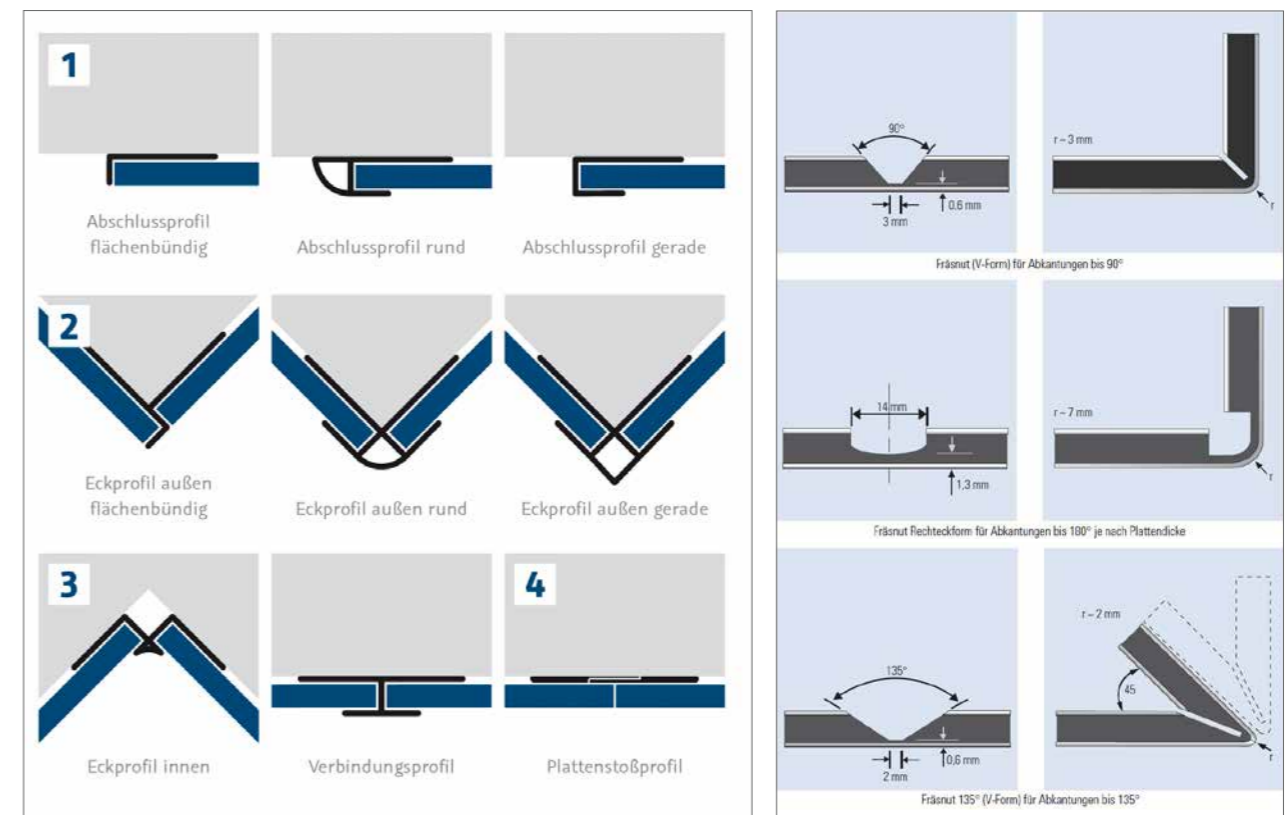

Armaturen Shower & Co



Shower & Co! Badarmaturen von HSK

- Badarmaturen von HSK stehen für hochwertige Verarbeitung, reibungslose Funktion und Langlebigkeit sowie für anspruchsvolles, individuelles Design. Wir sorgen für den edlen Hingucker nicht nur rund um die Dusche.
- Qualität ist uns ein besonderes Anliegen – jede unserer Badarmaturen wird vor Auslieferung auf Dichtigkeit und Funktion durch unsere qualifizierten und erfahrenen Mitarbeiter geprüft.
- Schwenk- und Höhenverstellbar, auch diese Funktionen sind für unsere Kopfbrausen möglich.
- Auch der Umweltfaktor spielt heute eine Rolle für die Armatur. Unser Modell RS 200 Thermostat bspw. hat das von WELL vergebene „Wassereffizienz Label“ der Kategorie A erhalten. Wassersparen ist hier angesagt!

Hochwertig. Edel. Praktisch. Durchdacht.



Eckig - Markant & Funktional

Klare Formensprache und durchdachte Funktion - das sind die Shower Sets und Einzelkomponenten der eckigen HSK-Armaturenlinie. Diese passen sich perfekt ein in die geradlinigen Duschkabinen-Serien.



SoftCube - Konsequenter sanft

Konsequent auf die Softcube-Designwelt abgestimmt, bietet das umfangreiche Softcube-Armaturenprogramm Qualität, Design und Funktionalität für Badezimmer aus einem Guss!



Aqua-XPro

Die klassische Armaturenlinie mit dem besonderen Extra: Entdecken Sie die umfangreiche Produktpalette der runden HSK-Designlinie für Dusche, Badewanne und Waschtisch. Von A wie Aufputz-Brausearmatur bis W wie Waschtisch-Einhebelmischer.



RS 200 THERMOSTAT MIT SICHERHEITSTHERMOSTAT-ARMATUR

Optimal geeignet bei bestehenden Duschen oder aber auch für Teil-Sanierungen gut geeignet. Besonders robust durch Sicherheitsthermostat mit Kaltwasser-Ausfallsicherung und Rückflussverhinderer. Separate Designhandbrause Rund, mit 3 Strahlarten. Standardmäßig mit Kopfbrause Rund, flach, Ø 250 mm.



RS 200 AQUASWITCH UNIVERSAL

Ideal geeignet bei der Renovierung, bei der es schnell gehen soll. Es muss keine Leitung verlegt werden. Die bestehende Armatur von der Wanne kann einfach und kostengünstig weiter benutzt werden. (Auf Wunsch kann diese natürlich auch ausgetauscht werden.) 2-Wege Funktionsumsteller für den Anschluss an vorhandene Brausearmatur. Separate Designhandbrause!



RS 200 THERMOSTAT FÜR DIE BADEWANNE

Badewannen-Sicherheitsthermostat mit 38 °C Sperre und integriertem Umsteller. Separate Designhandbrause Rund, mit 3 Strahlarten sowie Antikalk-Noppen. Höhe der Kopfbrause individuell justierbar. Höhenverstellbare Halterung an der Brausestange. Kopfbrause Rund, flach, Ø 250 mm, Höhe 8 mm, schwenkbar.

Hochschränke und Zubehör



EIN LICHTBLICK FÜR JEDES BAD ALU-SPIEGELSCHRÄNKE von HSK

Modernes und klares Design, kombiniert mit praktischen Funktionen, machen unsere Alu-Spiegelschränke zu einem Must-have für jedes Badezimmer.

Technologie mit Bewegung

Der optionale Motion-Sensor ersetzt den klassischen Lichtschalter und befindet sich unterhalb des Schrankes. Mit Wisch-Bewegungen lassen sich 3 Helligkeitsstufen einstellen. Zusätzlich kann die Lichtfarbe geändert werden, indem man die Hand ruhig unter den Sensor hält. Beim nächsten Einschalten wird die zuletzt gewählte Lichtfarbe wiederhergestellt. Diese Option ist nicht für die Serie ASP 300 LED verfügbar.



Tiefenreduziert

Alu-Spiegelschränke von HSK sind optional in einer Tiefe von nur 12,5 cm erhältlich. So tauchen sie optisch in die Wand ein – für ein raffiniertes Gesamtbild und mehr Bewegungsfreiheit



Blendfrei

Die seitlich eingefassten LED-Kompaktleuchten der Modelle ASP 500 LED und Softcube LED werden durch sandgestrahtes Glas elegant abgedeckt und erzeugen angenehmes, blendfreies Licht.



Spiegelnd

Die beidseitig verspiegelten Türen lassen sich mit Hilfe eines cleveren Scharniers extra weit öffnen. So ist eine perfekte Rundum-Ansicht möglich.



ASP 300 LED

- 105 x 75 cm
- Tiefe wahlweise 17 oder 12,5 cm
- Aluminium-Korpus in Alu Silber-matt
- 3 Doppelspiegeldrehtüren
- 2 x 3 höhenverstellbare Glasböden
- 1 Doppelsteckdose und Lichtschalter
- Niedervolt-LED-Beleuchtung
- 2 LED-Kompaktleuchten (2 x 5 Watt)
- auch ohne Elektrik und Beleuchtung



ASP 500 LED

- 105 x 75 cm
- Tiefe wahlweise 17 oder 12,5 cm
- Aluminium-Korpus in Alu Silber-matt
- 3 Doppelspiegeldrehtüren
- 2 x 3 höhenverstellbare Glasböden
- 1 Doppelsteckdose
- Wahlweise Lichtschalter oder Motion Sensor



ASP SOFTCUBE LED

- 105 x 75 cm
- Tiefe wahlweise 17 oder 12,5 cm
- Aluminium-Korpus in Alu Silber-matt
- 3 Doppelspiegeldrehtüren
- 2 x 3 höhenverstellbare Glasböden
- 1 Doppelsteckdose
- Wahlweise Lichtschalter oder Motion Sensor
- Wahlweise LED-Kompaktleuchte (2x14 Watt)
- oder LED-Lichtband (2x11 Watt)

Zubehör & Extras

Haltegriffe



Haltegriffe in Komfort-Ausführung, von 30, 45, 60 bis 90 cm, in Edelstahl, matt oder auch in weiß erhältlich

- Der Haltegriff bietet sicheren Halt bis zu einem Körpergewicht von max. 110 Kg
- Rost hat dank des Materials Edelstahl keine Chance
- Dank TÜV-Rheinland Prüfung und Zertifizierung schenkt dieser Haltegriff doppeltes Vertrauen
- Preise auf Anfrage

Duschhocker



Anti-Rutsch – Höhenverstellbar Duschhocker mit Armlehne und Rückenlehne

- Komplett montiert und sofort einsetzbar
- Nur 2kg bei maximaler Belastbarkeit von 136 kg
- Sitzhöhe: 38 - 53cm / 35-51 cm / 37,5- 50,5 cm
- Leicht zu reinigen / Rutschsichere Sitzfläche
- Rutschhemmende GummifüÙe
- Farbe: weiß
- Preise auf Anfrage



**Duschhocker bis 130 kg Traglast
Höhenverstellbar und platzsparend**

Dusch-Klappsitz

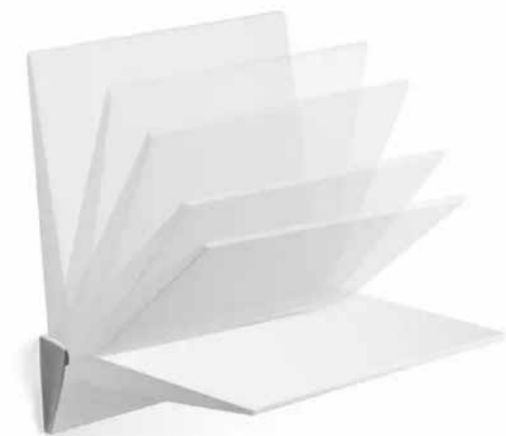

giese
MANUFATUR

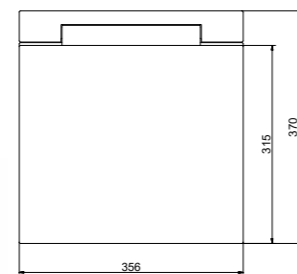

30802-02
Artikelnummer
Produktdatenblatt
Friedr. Wilh. Giese GmbH & Co. KG | www.giese-manufaktur.de

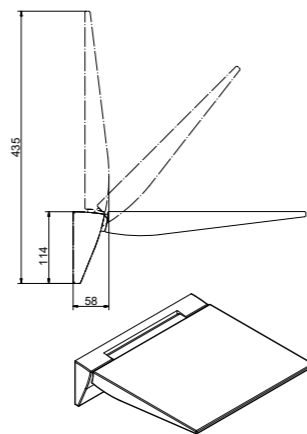

Giese Care Duschklappsitz

- Sitzfläche aus Kunststoff
- Farbe weiß RAL 9010
- Wandanbindung verchromt
- Mit SoftClose
- Belastbarkeit bis 160 Kg
- Preise auf Anfrage

Waschbecken



Villeroy & Boch Waschtisch 60/48 cm weiß

- Material: Sanitärkeramik
- Maße: 60x48 cm
- Preis auf Anfrage

Einhebelmischer



Waschtischarmatur AVITAL, DVGW geprüft, inkl. Push-open-Ablaufventil & 5 Jahre Hersteller-Garantie

- Produktmerkmale der AVITAL Waschtischarmaturen:
Durch moderne Raffineszen bei der Formgebung des Auslaufs und des Einhebelarms wirkt diese Waschtischarmatur schlicht und ist komfortabel in der Anwendung.
- Preis auf Anfrage

Thermostat Grohe



Grohe Grotherm 800 | Brausethermostat |

- Maße: Anschlüsse 150 +/- 15 mm, T= 156 mm
- StarLight® Chromoberflächen
- EcoJoy™ Technologie für Wasser
- SafeStop Sicherheitssperre bei 38°C
- Mengengriff mit EcoButton
- (Spartaste mit individuell einstellbarem Sparanschlag
- Preis auf Anfrage

Einhebelmischer Grohe



GROHE BauEdge | Badarmaturen | Einhand-Brausebatterie, Chrom DN 15 | Chrom

- Maße: Anschlüsse 150 +/- 15 mm
- Grohe Longlife 46 mm Keramikkartusche
- Brauseabgang unten 1/2 Zoll mit integriertem Rückflussverhinderer
- Preis auf Anfrage



Regendusche/Rainshower

RS 200 AQUASWITCH UNIVERSAL für die Renovierung in Altbauten bestens geeignet

- Leichtgängiges Umschalten der Wasserausläufe:
Der AquaDimmer ermöglicht es Ihnen, leichtgängig von Wanneneinlauf auf Handbrause oder von Hand- auf Kopfbrause umzuschalten
- Antikalk System: Mit der SpeedClean-Funktion entfernen Sie Verkalkungen besonders schnell. Das Geheimnis sind die Silikonlamellen. Diese lassen sich mit nur einem Fingerwisch von Ablagerungen befreien
- 2-Wege Funktionsumsteller für den Anschluss an vorhandene Brausearmatur
- Höhe der Kopfbrause individuell justierbar
- Separate Designhandbrause Rund, mit 3 Strahlarten: Rain, SoftRain, Massage
- Höhenverstellbare Halterung an der Brausestange
- Preis auf Anfrage

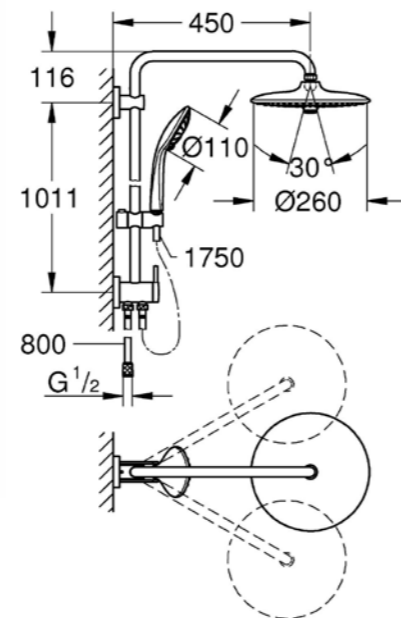

Thermostat und Brause im Set

Grohe Grohtherm 800 | Brausethermostat-Set | mit Tempesta Brausegarnitur, 900 mm Brausestange

- Maße: Anschlüsse 150 +/- 15 mm, T= 156 mm
- StarLight® Chromoberflächen
- EcoJoy™ Technologie für Wasser
- SafeStop Sicherheitssperre bei 38°C
- Mengengriff mit EcoButton
- (Spartaste mit individuell einstellbarem Sparanschlag)
- Preis auf Anfrage
- auch Einzel erhältlich



Einhebelmischer und Hand-Brause im Set

GROHE BauEdge | Badarmaturen | Einhand-Brausebatterie, Chrom DN 15 | Chrom

- Maße: Anschlüsse 150 +/- 15 mm
- Grohe Longlife 46 mm Keramikkartusche
- Brauseabgang unten 1/2 Zoll
- Preis auf Anfrage



Hansgrohe Croma 100 | Duschset 0,90m | 4 Strahlarten | Chrom

- Vier Strahlarten: angenehmer Regenstrahl (Rain), großflächiger Brausestrahl (Normalstrahl), kräftiger Strahl zum Haarewaschen (Shampoostrahl), konzentrierter und starker Wasserstrahl (Massagestrahl)
- Brauseset bestehend aus: Handbrause (100mm), Brausestange (0,90m), Brauseschieber, Duscablage, Brauseschlauch (1,60m)
- Reinigungsfreundliche Handbrause - Kalkrückstände lassen sich kinderleicht mit dem Finger abrubbeln (QuickClean)
- Preis auf Anfrage
- auch Einzel erhältlich





**BADSANIERUNGEN
BAYERN**

Wanne raus – Dusche rein

Tobias Frank, Inhaber

Weilheimerstraße 15a, 82319 Starnberg

Info-Hotline: 08151-77 49 600

Büro Starnberg: **08151 - 65 00 189**

Mobil: **0173 - 650 28 42**

Email **info@badsanierungen-bayern.de**

Web **www.badsanierungen-bayern.de**