

## 商品保証について

本書は、当社の商品に関し、ここに記載の保証期間、保証内容の範囲において無料修理を行うことをお約束するものです。保証期間中に故障・損傷などの不具合(以下「不具合」といいます)が発生した場合には、まずお取扱いの建築会社様、工務店様または販売店様に修理をご依頼ください。

**■保証期間**  
建築会社様よりの商品引き渡し日(注)から起算して2年間(電装部品については1年間)。ただし、施工を伴わない商品については、お客様ご購入された日から1年間。  
(注)商品の引き渡し日とは、新築注文住宅の場合はお客様への住宅引き渡し日とし、新築分譲住宅の場合は建築主様への住宅引き渡し日とします。新築以外の住宅については、商品の施工完了日とします。

**■保証内容**  
本体ラベルまたはその他の注意書きに基づく適正な使用状態で、保証期間内に不具合が発生した場合には、下記に例示する免責事項を除き無料修理いたします。

**■免責事項**  
保証期間内でも、次のような場合には有料修理となります。  
①当社の手配によらない第三者の加工、組立、施工(基礎工事、取付工事、シーリング工事など)、管理、メンテナンスなどの不備に起因する不具合(例えば、海砂や結核材を使用したモルタルによる腐食。中性洗剤以外のクリーニング剤を使用したことによる変色や腐食。工事中の養生不良に起因する変色や腐食など)  
②表示された商品の性能を超えた性能を必要とする場所に取付られた場合の不具合  
③建築躯体の変形など商品以外の不具合に起因する商品の不具合  
④商品または部品の経年変化(使用に伴う消耗、摩耗など)や経年劣化(樹脂部品の変

質、変色など)またはこれらに伴うさび、かびまたはその他の不具合  
⑤商品周辺の自然環境、住環境などに起因する結露、腐食またはその他の不具合(例えば、塩害による腐食。大気中の砂塵、煤煙、各種金属粉、亜硫酸ガス、アンモニア、車の排気ガス、ガス給湯器の排ガスなどが付着して起こる腐食。異常な高温・低温・多湿による不具合など)  
⑥商品または部品の材料特性に伴う現象(例えば、木製品の反り、干割れ、色あせ、木目違い、節抜け、樹液のにじみ出しなど)  
⑦天災その他の不可抗力(例えば、暴風、豪雨、高潮、地震、落雷、洪水、地盤沈下、火災、津波、噴火、塩害など)による不具合またはこれらによって商品の性能を超える事象が発生した場合の不具合  
⑧実用化されている技術では予測することが不可能な現象またはこれが原因で生じた不具合  
⑨犬、猫、鳥、鼠などの小動物またはつるや根などの植物に起因する不具合・キウイムシなどによる虫害による不具合  
⑩引き渡し後の操作誤り、調整不備または適切な維持管理を行わなかったことによる不具合  
⑪お客様自身の組立、取付、修理、改造(必要部品の取外しを含む)に起因する不具合  
⑫本来の使用目的以外の用途に使用された場合の不具合または使用目的と異なる使用方法による場合の不具合  
⑬犯罪などの不法な行為に起因する破損や不具合

※保証期間経過後の修理、交換などは有料といたします。  
※本書によって、お客様の法律上の権利を制限するものではありませんので、保証期間経過後の修理についてご不明の場合は、当社にお問い合わせください。  
※この商品保証は、日本国内においてのみ適用されるものとして、日本国外に納入される商品については適用しないものとします。

## 注意事項

### 【使用上のご注意】

1. 屋根に乗ったり、柱に登ったりぶさがったりしないでください。
2. 屋根に重量物を載せたり、温水器・ソーラーパネルを設置しないでください。
3. 積雪時には20cm・50cm・100cmの積雪量になる前に、必ず雪下ろしを行ってください。雪の重さは雪の状態によって大きく変化します。特に春先の雪は重く、雨水を含むと新雪に比べ3倍の重さになります。(日本雪氷学会の分類名称)参照)

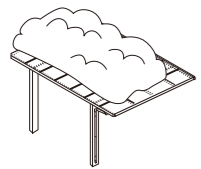
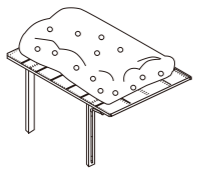
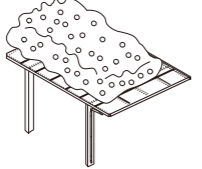
| 新雪(しんせつ)   | 締雪(しまりゆき)  | 粗目雪(ざらめゆき)   |
|--|--|--|
|  |  |          |
| 降り積もったばかりの雪<br>雪比重:約0.3<br>1cmあたり約30N/m <sup>2</sup> (3kgf/m <sup>2</sup> )        | 積雪の重みで圧縮された雪<br>雪比重:約0.5<br>1cmあたり約50N/m <sup>2</sup> (5kgf/m <sup>2</sup> )       | 一度解けて再度凍って<br>細かな氷の粒が集まった雪<br>雪比重:約0.7<br>1cmあたり約70N/m <sup>2</sup> (7kgf/m <sup>2</sup> ) |

### ◆雪下ろしの目安

| 商品タイプ | 雪の種類                         | 新雪    | 締雪   | 粗目雪  |
|-------|------------------------------|-------|------|------|
| 標準タイプ | 20cm(600N/m <sup>2</sup> )   | 20cm  | 12cm | 8cm  |
| 積雪タイプ | 50cm(1500N/m <sup>2</sup> )  | 50cm  | 30cm | 21cm |
| 積雪タイプ | 100cm(3000N/m <sup>2</sup> ) | 100cm | 60cm | 42cm |

数値はおおよその目安です。

4. 雪下ろしの際に金属製のスコップを使用すると屋根を傷つける事がありますのでプラスチック製のスコップ等で静かに行ってください。
5. 当社規定の付属品以外(アンテナ、物干し等)は取付けしないでください。
6. 除草剤及び殺虫剤などの化学薬品が付着しますと、変色及び腐食の恐れがありますので洗い流してください。
7. 商品に電線を巻き付けしないでください。漏電により感電することがあります。
8. 強風や積雪が予想される場合は、必ず補助柱をセットしてください。商品が破損するおそれがあります。(片側支柱タイプの場合)  
(注意1)雪おろしの際には、はしごを使用しないでください。落下事故につながるおそれがあります。脚立や踏み台などを安定した場所に設置してから雪おろしをしてください。  
(注意2)上記数値は、積雪1cmあたり30N/m<sup>2</sup>(3kgf/m<sup>2</sup>)で計算しています。湿った雪の場合、1cmあたりの重さがさらに大きくなる場合がありますので、早めに雪おろしを行ってください。

### 【設計・施工上のご注意】

1. 弊社のエクステリア商品は、社内基準に準拠しており安全にご使用いただけるように設計されています。その設置場所や地域・用途により法規や条例などの制限を受ける場合がありますので設置する場合には、その地域の所轄窓口にご確認ください。
2. 組立については必ず取付説明書に従ってください。施工完了後に説明書を施主様にお渡しください。
3. 一般地域用以外に設置する場合はその地域の気象条件に合わせて、適応したものをご使用ください。
4. 耐積雪強度および耐風圧強度は商品により異なります。設置場所に合わせて商品を選択してください。
5. 商品を傾斜地に設置する場合は低い場所の柱の埋込み深さを確保してください。商品が倒壊するおそれがあります。
6. 近隣の屋根等から落雪のない場所を選んで設置してください。屋根からの落雪が予想される場所では、本商品に直接落雪しないようご配慮ください。
7. 組立の際、ボルト・ビスは規定本数を確実に締め付け固定してください。
8. 屋根ふき材の取付けは、基礎部コンクリートが完全に固まってから行ってください。基礎部コンクリートは4~7日の養生期間が必要です。
9. シーリングの指定箇所は、確実に行ってください。
10. 片側支柱タイプの場合、屋根が強風であられるのを避けるために、前枠側を建物に向けて施工してください。
11. 片側支柱タイプに側面パネルを取付ける場合には、風が抜けなくなり、破損のおそれがありますので、必ず補助柱を取付けてください。
12. ガス器具等の排気により、アルミの塗装がはがれるおそれがあります。付近での設置は避けてください。
13. アルミ製品と銅板やガラス等の異種金属が接触しないようにしてください。接触する場合にはビニールテープ等を貼るか、塗料等で絶縁処理をしてください。
14. 3台用の梁セットは重量物ですので、必要作業人数の確保またはユニック車の手配が必要となります。
15. 高所作業の際は安全処置を取って作業してください。

### 【長い間ご使用いただくためのメンテナンス】

1. 年に2~3回ほこりを払い、柔らかい布やスポンジを使用して、中性洗剤を薄めた液で汚れを落とし、その後必ず水拭きしてください。定期的に樋の掃除をしてください。
2. 屋根材・面材の掃除にはガラスクリーナーを使用しないでください。パネルをくもらせることがあります。
3. 年に1回程度ネジ、ボルトの緩みを確認してください。

- このカタログは2023年6月現在のものです。
- 製品の改良・改善のため、仕様は予告なく変更することがあります。
- 製品の色は印刷上、実際の商品と多少異なる場合がありますのでご了承ください。

### お問い合わせ

 **株式会社 大仙**  
Daisen <https://daisen-exterior.jp>

|               |                               |                     |
|---------------|-------------------------------|---------------------|
| 事業本部/<br>新城工場 | 〒441-1317 愛知県新城市有海字高田1-1      | TEL.0536-24-2300    |
| 本社            | 〒440-8521 愛知県豊橋市下地町字柳目8       | TEL.0532-54-6527(代) |
| 札幌支店          | 〒063-0846 北海道札幌市西区八軒6条西4丁目2-4 | TEL.011-612-6433    |
| 仙台支店          | 〒981-1106 宮城県仙台市太白区柳生6-1-8    | TEL.022-306-3421    |
| 関東支社          | 〒343-0002 埼玉県越谷市平方1898        | TEL.048-970-1133    |
| 名古屋支社         | 〒462-0063 愛知県名古屋市中区丸新町40      | TEL.052-902-1851    |
| 関西支社          | 〒567-0059 大阪府茨木市清水1-16-35     | TEL.072-643-1821    |
| 九州支社          | 〒816-0922 福岡県大野城市山田2-1-1      | TEL.092-501-6414    |



Daisen

| 一般地域タイプ<br>(600N/m <sup>2</sup> タイプ)                            |  |
|---|--|
| レギュラー/ミニ  | ワイド/ジャンボ   |
| 耐風圧性能(自社基準)<br>風速 <b>38</b> m/s相当                               | 耐風圧性能(自社基準)<br>風速 <b>42</b> m/s相当                                |
| 耐積雪性能<br><b>20</b> cm相当 比重0.3 600N/m <sup>2</sup><br>※一部別地域を除く  | 耐積雪性能<br><b>20</b> cm相当 比重0.3 600N/m <sup>2</sup><br>※一部別地域を除く   |
| 積雪50cm地域タイプ<br>(1500N/m <sup>2</sup> タイプ)<br>ストロング50            | 積雪100cm地域タイプ<br>(3000N/m <sup>2</sup> タイプ)<br>ストロング100           |
| 耐風圧性能(自社基準)<br>風速 <b>46</b> m/s相当                               | 耐風圧性能(自社基準)<br>風速 <b>46</b> m/s相当                                |
| 耐積雪性能<br><b>50</b> cm相当 比重0.3 1500N/m <sup>2</sup><br>※一部別地域を除く | 耐積雪性能<br><b>100</b> cm相当 比重0.3 3000N/m <sup>2</sup><br>※一部別地域を除く |

建築基準法関係告示  
国土交通省告示410号・607号対応

フラットカーポート  
カタログ

アーバンルーフ

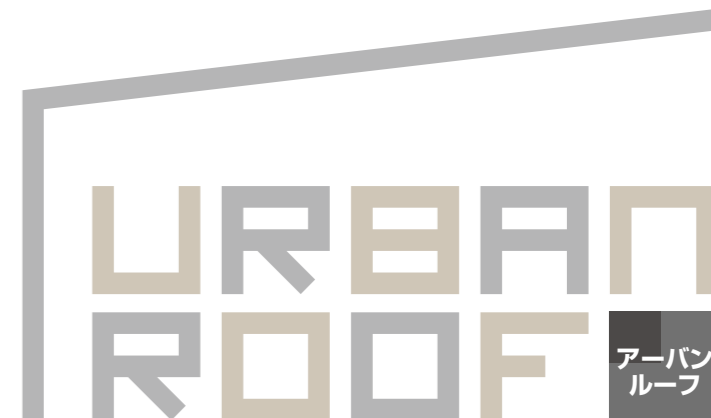

あなたのライフスタイルを豊かにするスタイリッシュなカーポート。



|           |           |            |            |            |            |             |              |                           |
|-----------|-----------|------------|------------|------------|------------|-------------|--------------|---------------------------|
| 本体<br>カラー | GL/ライトステン | DL/ライトブラウン | KL/ライトブラック | SL/ライトシルバー | 屋根材<br>パネル | 一般ポリカーボネート  | 熱線遮断ポリカーボネート | 業務用<br>2023.6 価格改定<br>第1版 |
|           | ⑧/ブルースモーク | ⑨/ブラックスモーク | F/クリアマット2  | ⑩/レッドスモーク  |            | ⑪/熱線クリアマット2 |              |                           |

※表示価格には、消費税・搬入費・組立費・取付費等は含まれておりません。

# 「素敵」で「快適」な暮らしを カーポートでサポート

カーポートがあるだけで、駐車場の雰囲気って全然変わるんです。

直射日光が避けられ車が守られるし、

雪も防いでくれるから車が凍結しにくい。

家族がワクワクして、

新鮮な気持ちでお出かけが出来るのが本当に嬉しい。

家族の毎日をカーポートで変えてみませんか？



毎日の生活を手助けしてくれる  
サイクルポート。

雨の日も大切な自転車を  
守りませんか？



## CONTENTS

|                      |       |
|----------------------|-------|
| コンセプト                | 01    |
| あなたに合わせたカーライフ        | 02    |
| 性能・商品特長              | 03~04 |
| 価格表                  |       |
| レギュラータイプ基本/奥行延長/奥行連棟 | 05~06 |
| レギュラータイプ合掌           | 07~08 |
| レギュラータイプY合掌          | 09~10 |
| ワイドタイプ・ジャンボタイプ       | 11~12 |
| ミニタイプ                | 13~14 |
| ストロングタイプ50           | 15~16 |
| ストロングタイプ100          | 17~18 |
| オプション                | 19~26 |

## CASE 1

# 洗練されたシャープなデザインで カーライフをサポート

住宅事情に合わせたシャープなデザインが人気のフラットカーポート。モダンなタイプの住宅だけでなく、あらゆる住宅の外観にマッチさせることができます。屋根にはポリカーボネート板を使用し、日差しや雨、落下物から大切なお車を守りながらも採光性抜群で、敷地内が暗くなりにくいという特徴があります。様々なタイプのカーポートをご用意しておりますので、ご自宅のデザインや敷地に合わせてお選び下さい。



## CASE 2

# 厳しい自然環境にも強い 耐久性に優れたカーポート



デザイン性と耐久性を兼ね備えたカーポート「URBAN ROOF」があなたの暮らしを支えます。最大で積雪100cmに耐えられる耐積雪性能、風速46m/秒に耐えられる耐風圧強度で、年々厳しくなっていく自然環境に負けない設計になっています。積雪や台風の多い地域でも安心してご使用いただけます。また、霜やフロントガラスの凍結を防ぐ効果もあり、お車を作動させる際のストレスも軽減され快適なカーライフを送ることができます。



## 本体 バリエーション

スタイリッシュなフラット屋根カーポート「アーバンルーフ」シリーズは、さまざまな敷地条件に対応できる充実のバリエーションをご用意しました。

### 一般地域(積雪20cm相当)仕様



レギュラータイプ基本(1台用)・奥行延長(1台用+α)・奥行連棟(2台用) P5



レギュラータイプ合掌(2台用) P7



レギュラータイプY合掌(2台用) P9



ワイドタイプ基本(2台用) P11



ジャンボタイプ基本(3台用) P11



ミニタイプ基本・奥行連棟・Y合掌 P13

### 積雪地域(積雪50cm相当)仕様



ストロングタイプ50基本(1台用) P15



ワイドストロングタイプ50基本(2台用) P15



ジャンボストロングタイプ50基本(3台用) P15

### 積雪地域(積雪100cm相当)仕様



ストロングタイプ100基本(1台用) P17



ワイドストロングタイプ100基本(2台用) P17



ジャンボストロングタイプ100基本(3台用) P17

## 強度 性能

### ●耐積雪荷重性能

日本全国の最深積雪  
(1981年~2010年の平均値)

参照:メッシュ平均値2010 最深積雪(年)  
Maximum depth of snow cover / Annual  
出典:気象庁ホームページ

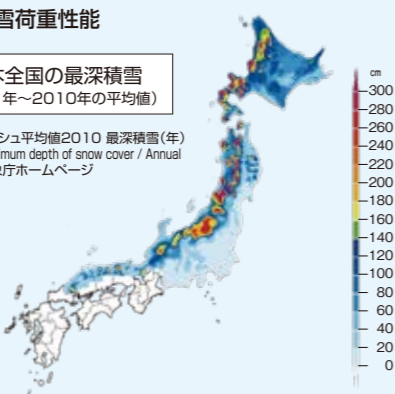

### ●耐風圧性能

●(基準風速Vo=30~34m/秒)  
●(基準風速Vo=36m/秒)  
●(基準風速Vo=38m/秒)  
●(基準風速Vo=40m/秒)

平成12年建設省告示第1454号に  
基づく地域基準風速図

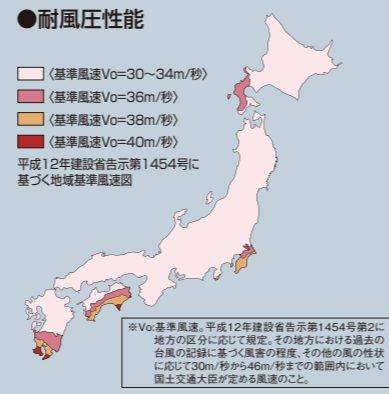

※Vo:基準風速。平成12年建設省告示第1454号第21-  
地方の区分に応じて規定。その地方における過去の  
台風の記録に基づく風害の程度、その他の風の性状  
に応じて30m/秒から46m/秒までの範囲において  
国土交通大臣が定める風速のこと。

年々厳しくなっていく気象環境に  
合わせ、「アーバンルーフ」シ  
リーズでは、積雪20cm・積雪50cm・  
積雪100cmに対応した商品をライ  
ンアップ。  
耐風圧強度も最大、風速46m/秒  
(自社基準)をクリア。

## 高さ バリエーション

「アーバンルーフ」シリーズは、敷地・豊富な車種に合  
わせ3サイズの高さバリエーションをご用意しました。  
ロング柱高さを中心にして、ワンボックス・大型車・RV  
車にも対応可能な超ロング柱も規格化。

使える高さの  
3サイズ

### ●柱の種類

2000mm 標準柱

・圧迫感なし  
・(ロング柱に比べて)  
風雨の吹き込みが少ない

2355mm ロング柱

・車高の高い車に対応  
・圧倒的な解放感

2800mm 超ロング柱

・キャリア等の高さもカバー  
・傾斜地の下側の柱におすすめ

※有効開口となります。

柱  
高さ



## カラー バリエーション

お好みの色がお選びいただけます。本体色・屋根材パネルバリエーション

### ■本体色バリエーション

GL/ライトステン

DL/ライトブラウン

KL/ライトブラック

SL/ライトシルバー

### ■屋根材パネルバリエーション

一般  
ポリカーボネート

B/ブルースモーク  
(可視光線透過率26%)

R/ブラウンスモーク  
(可視光線透過率28%)

F/クリアマット2  
(可視光線透過率85%)

熱線遮断  
ポリカーボネート

U/熱線ブルースモークマット  
(可視光線透過率16%)

X/熱線クリアマット2  
(可視光線透過率76%)

予測体感温度

予測体感温度

予測体感温度

予測体感温度

予測体感温度

予測体感温度

ポリカーボネート板パネル材は、アクリル板に比べ約20倍衝撃に強く、弾力性に富んだ素材です。有害な紫外線をほぼ100%カットします。また、熱線遮断ポリカーボネート板は、表面にマット処理を施し熱による車内温度の上昇を防ぎ、省エネ効果を発揮する高性能の屋根パネル材です。

## オプション バリエーション

■変形地納まり(レギュラータイプの場合)※詳細はP23~26

フラット屋根タイプだからできる、抜群の敷地対応力  
敷地条件に合わせた斜め切詰め・隅切り・入隅が可能です。

### ●前枠斜め切詰め

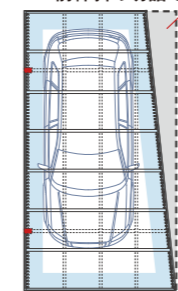

### ●側枠斜め切詰め(前枠側)

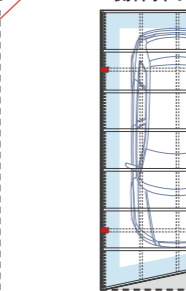

### ●側枠部分斜め切詰め(前枠側・後枠側)

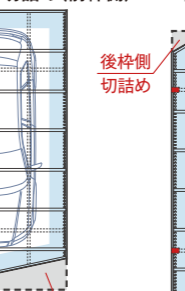

### ●入隅加工

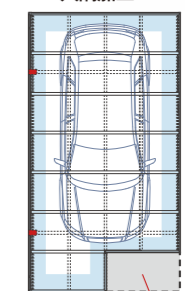

※側枠部分斜め切詰めは、レギュラー基本タイプ(1台用)のみ対応可能です。

### ■側面パネル・補助柱

側面パネルは屋根と一体化したすき間のない施工が可能

側面から吹き込む風雨、ホコリの侵入を防ぎ、車を美しく保ちます。また、マット調のパネル材を使用すれば、隣家からの目隠しとしても利用できます。

(注)片側支柱タイプに側面パネルを取付ける際は、必ず補助柱を併用してください。

使わない時は、柱に収納できる補助柱

吹き下げの風に対し、補助柱を取付けることで揺れを軽減させます。風の強い地域での使用をおすすめします。

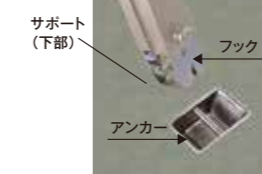

## カーポート: 基本(1台用)/奥行延長(1台用+α)/奥行連棟(2台用)

### ■本体色バリエーション



### ■屋根材パネルバリエーション

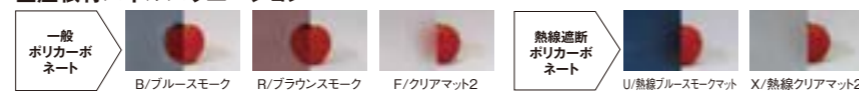

※写真はFUF-2750HGLイメージです。

### ●基本(1台用)/奥行延長(1台用+α)/奥行連棟(2台用)

地耐力50kN/m<sup>2</sup>以上

| 土間コンクリートを考慮しない場合 |                      |         |
|------------------|----------------------|---------|
| カーポートサイズ         |                      |         |
|                  | A                    | B       |
| 標準・ロング           | 2450・2750・2457、連棟セット | 820 300 |
| 超ロング             | 3050・2757・3057、連棟セット | 970 300 |
|                  | 延長セット 全サイズ           | 820 300 |

地耐力50kN/m<sup>2</sup>以上

| 土間コンクリートを考慮する場合 |                      |         |
|-----------------|----------------------|---------|
| カーポートサイズ        |                      |         |
|                 | A                    | B       |
| 標準・ロング          | 2450・2750・2457、連棟セット | 470 235 |
| 超ロング            | 3050・2757・3057、連棟セット | 570 285 |
|                 | 延長セット 全サイズ           | 470 235 |

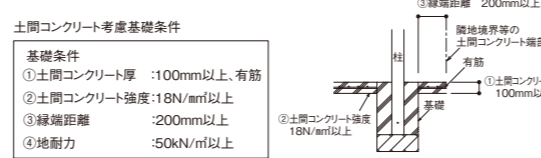

### 基本セット(1台用) 価格表

受注生産品のため、納期をご確認ください。

| タイプ(柱2本)          |              | 一般ポリカーボネート(B/R/F)                 |                                   | 熱線遮断ポリカーボネート(U/X)                 |                                   |
|-------------------|--------------|-----------------------------------|-----------------------------------|-----------------------------------|-----------------------------------|
|                   |              | 奥行50:5052                         | 奥行57:5768                         | 奥行50:5052                         | 奥行57:5768                         |
| 間口<br>24<br>:2423 | 標準柱 2000mm   | セット記号 FU○-2450□<br>本体価格 ¥276,300  | セット記号 FU○-2457□<br>本体価格 ¥289,300  | セット記号 FU○-2450□<br>本体価格 ¥284,500  | セット記号 FU○-2457□<br>本体価格 ¥299,700  |
|                   | ロング柱 2355mm  | セット記号 FU○-2450H□<br>本体価格 ¥283,000 | セット記号 FU○-2457H□<br>本体価格 ¥296,000 | セット記号 FU○-2450H□<br>本体価格 ¥291,200 | セット記号 FU○-2457H□<br>本体価格 ¥306,400 |
|                   | 超ロング柱 2800mm | セット記号 FU○-2450L□<br>本体価格 ¥350,800 | セット記号 FU○-2457L□<br>本体価格 ¥363,800 | セット記号 FU○-2450L□<br>本体価格 ¥359,000 | セット記号 FU○-2457L□<br>本体価格 ¥374,200 |
| 間口<br>27<br>:2725 | 標準柱 2000mm   | セット記号 FU○-2750□<br>本体価格 ¥296,600  | セット記号 FU○-2757□<br>本体価格 ¥353,500  | セット記号 FU○-2750□<br>本体価格 ¥304,900  | セット記号 FU○-2757□<br>本体価格 ¥364,100  |
|                   | ロング柱 2355mm  | セット記号 FU○-2750H□<br>本体価格 ¥303,300 | セット記号 FU○-2757H□<br>本体価格 ¥362,000 | セット記号 FU○-2750H□<br>本体価格 ¥311,600 | セット記号 FU○-2757H□<br>本体価格 ¥372,600 |
|                   | 超ロング柱 2800mm | セット記号 FU○-2750L□<br>本体価格 ¥371,100 | セット記号 FU○-2757L□<br>本体価格 ¥441,300 | セット記号 FU○-2750L□<br>本体価格 ¥379,400 | セット記号 FU○-2757L□<br>本体価格 ¥451,900 |
| 間口<br>30<br>:3027 | 標準柱 2000mm   | セット記号 FU○-3050□<br>本体価格 ¥362,600  | セット記号 FU○-3057□<br>本体価格 ¥376,700  | セット記号 FU○-3050□<br>本体価格 ¥373,100  | セット記号 FU○-3057□<br>本体価格 ¥389,500  |
|                   | ロング柱 2355mm  | セット記号 FU○-3050H□<br>本体価格 ¥371,100 | セット記号 FU○-3057H□<br>本体価格 ¥385,200 | セット記号 FU○-3050H□<br>本体価格 ¥381,600 | セット記号 FU○-3057H□<br>本体価格 ¥398,000 |
|                   | 超ロング柱 2800mm | セット記号 FU○-3050L□<br>本体価格 ¥450,400 | セット記号 FU○-3057L□<br>本体価格 ¥464,500 | セット記号 FU○-3050L□<br>本体価格 ¥460,900 | セット記号 FU○-3057L□<br>本体価格 ¥477,300 |

※価格は本体色に関係なく同一です。 ※セット記号の○印を屋根材記号(B/R/F/U/X)に、末尾の□印を本体色記号(GL/DL/KL/SL)に読み替えてください。  
※ロング柱は標準柱より355mm、超ロング柱はロング柱より445mm柱が長くなります。  
(ご注意)強風が予測される場合、商品破損防止の為に必ず補助柱をご使用ください。補助柱は柱本数と同数をご用意ください。

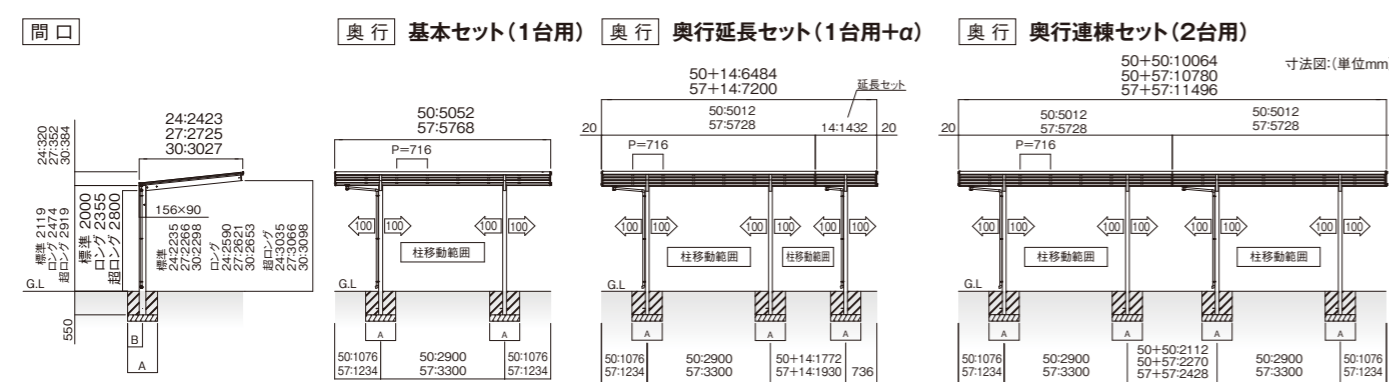

※商品写真の色調は印刷により、実物と異なる場合があります。 ※掲載価格は部材標準価格です。消費税、ガラス組み込み商品を除くガラス代、組立費及び搬入費、施工費、装飾品は含まれていません。

### 奥行延長基本セット(1台用+α) 価格表

受注生産品のため、納期をご確認ください。

| タイプ(柱3本)          |              | 一般ポリカーボネート(B/R/F)                                 |   | 熱線遮断ポリカーボネート(U/X)                                 |   |
|-------------------|--------------|---|---|---|---|
|                   |              | 奥行50+14:6484                                      | 奥行57+14:7200                                      | 奥行50+14:6484                                      | 奥行57+14:7200                                      |
| 間口<br>24<br>:2423 | 標準柱 2000mm   | セット記号 FU○-2450□<br>+FU○-2414E□<br>本体価格 ¥393,400   | セット記号 FU○-2457□<br>+FU○-2414E□<br>本体価格 ¥406,400   | セット記号 FU○-2450□<br>+FU○-2414E□<br>本体価格 ¥403,300   | セット記号 FU○-2457□<br>+FU○-2414E□<br>本体価格 ¥418,500   |
|                   | ロング柱 2355mm  | セット記号 FU○-2450H□<br>+FU○-2414HE□<br>本体価格 ¥401,300 | セット記号 FU○-2457H□<br>+FU○-2414HE□<br>本体価格 ¥414,300 | セット記号 FU○-2450H□<br>+FU○-2414HE□<br>本体価格 ¥411,200 | セット記号 FU○-2457H□<br>+FU○-2414HE□<br>本体価格 ¥426,400 |
|                   | 超ロング柱 2800mm | セット記号 FU○-2450L□<br>+FU○-2414LE□<br>本体価格 ¥505,700 | セット記号 FU○-2457L□<br>+FU○-2414LE□<br>本体価格 ¥518,700 | セット記号 FU○-2450L□<br>+FU○-2414LE□<br>本体価格 ¥515,600 | セット記号 FU○-2457L□<br>+FU○-2414LE□<br>本体価格 ¥530,800 |
| 間口<br>27<br>:2725 | 標準柱 2000mm   | セット記号 FU○-2750□<br>+FU○-2714E□<br>本体価格 ¥418,900   | セット記号 FU○-2757□<br>+FU○-2714E□<br>本体価格 ¥475,800   | セット記号 FU○-2750□<br>+FU○-2714E□<br>本体価格 ¥428,900   | セット記号 FU○-2757□<br>+FU○-2714E□<br>本体価格 ¥488,100   |
|                   | ロング柱 2355mm  | セット記号 FU○-2750H□<br>+FU○-2714HE□<br>本体価格 ¥426,800 | セット記号 FU○-2757H□<br>+FU○-2714HE□<br>本体価格 ¥485,500 | セット記号 FU○-2750H□<br>+FU○-2714HE□<br>本体価格 ¥436,800 | セット記号 FU○-2757H□<br>+FU○-2714HE□<br>本体価格 ¥497,800 |
|                   | 超ロング柱 2800mm | セット記号 FU○-2750L□<br>+FU○-2714LE□<br>本体価格 ¥531,200 | セット記号 FU○-2757L□<br>+FU○-2714LE□<br>本体価格 ¥601,400 | セット記号 FU○-2750L□<br>+FU○-2714LE□<br>本体価格 ¥541,200 | セット記号 FU○-2757L□<br>+FU○-2714LE□<br>本体価格 ¥613,700 |
| 間口<br>30<br>:3027 | 標準柱 2000mm   | セット記号 FU○-3050□<br>+FU○-3014E□<br>本体価格 ¥494,500   | セット記号 FU○-3057□<br>+FU○-3014E□<br>本体価格 ¥508,600   | セット記号 FU○-3050□<br>+FU○-3014E□<br>本体価格 ¥507,300   | セット記号 FU○-3057□<br>+FU○-3014E□<br>本体価格 ¥523,700   |
|                   | ロング柱 2355mm  | セット記号 FU○-3050H□<br>+FU○-3014HE□<br>本体価格 ¥504,200 | セット記号 FU○-3057H□<br>+FU○-3014HE□<br>本体価格 ¥518,300 | セット記号 FU○-3050H□<br>+FU○-3014HE□<br>本体価格 ¥517,000 | セット記号 FU○-3057H□<br>+FU○-3014HE□<br>本体価格 ¥533,400 |
|                   | 超ロング柱 2800mm | セット記号 FU○-3050L□<br>+FU○-3014LE□<br>本体価格 ¥620,100 | セット記号 FU○-3057L□<br>+FU○-3014LE□<br>本体価格 ¥634,200 | セット記号 FU○-3050L□<br>+FU○-3014LE□<br>本体価格 ¥632,900 | セット記号 FU○-3057L□<br>+FU○-3014LE□<br>本体価格 ¥649,300 |

※価格は本体色に関係なく同一です。 ※セット記号の○印を屋根材記号(B/R/F/U/X)に、末尾の□印を本体色記号(GL/DL/KL/SL)に読み替えてください。  
※ロング柱は標準柱より355mm、超ロング柱はロング柱より445mm柱が長くなります。  
(ご注意)強風が予測される場合、商品破損防止の為に必ず補助柱をご使用ください。補助柱は柱本数と同数をご用意ください。

### 奥行連棟基本セット(2台用) 価格表

受注生産品のため、納期をご確認ください。

| タイプ(柱4本)          |              | 一般ポリカーボネート(B/R/F)                                 |   | 熱線遮断ポリカーボネート(U/X)                                 |   |
|-------------------|--------------|---|---|---|---|
|                   |              | 奥行50+50:10064                                     | 奥行57+57:11496                                     | 奥行50+50:10064                                     | 奥行57+57:11496                                     |
| 間口<br>24<br>:2423 | 標準柱 2000mm   | セット記号 FU○-2450□<br>+FU○-2450J□<br>本体価格 ¥543,300   | セット記号 FU○-2457□<br>+FU○-2457J□<br>本体価格 ¥569,300   | セット記号 FU○-2450□<br>+FU○-2450J□<br>本体価格 ¥559,700   | セット記号 FU○-2457□<br>+FU○-2457J□<br>本体価格 ¥590,100   |
|                   | ロング柱 2355mm  | セット記号 FU○-2450H□<br>+FU○-2450HJ□<br>本体価格 ¥556,700 | セット記号 FU○-2457H□<br>+FU○-2457HJ□<br>本体価格 ¥582,700 | セット記号 FU○-2450H□<br>+FU○-2450HJ□<br>本体価格 ¥573,100 | セット記号 FU○-2457H□<br>+FU○-2457HJ□<br>本体価格 ¥603,500 |
|                   | 超ロング柱 2800mm | セット記号 FU○-2450L□<br>+FU○-2450LJ□<br>本体価格 ¥692,300 | セット記号 FU○-2457L□<br>+FU○-2457LJ□<br>本体価格 ¥718,300 | セット記号 FU○-2450L□<br>+FU○-2450LJ□<br>本体価格 ¥708,700 | セット記号 FU○-2457L□<br>+FU○-2457LJ□<br>本体価格 ¥739,100 |
| 間口<br>27<br>:2725 | 標準柱 2000mm   | セット記号 FU○-2750□<br>+FU○-2750J□<br>本体価格 ¥583,200   | セット記号 FU○-2757□<br>+FU○-2757J□<br>本体価格 ¥697,000   | セット記号 FU○-2750□<br>+FU○-2750J□<br>本体価格 ¥599,800   | セット記号 FU○-2757□<br>+FU○-2757J□<br>本体価格 ¥718,200   |
|                   | ロング柱 2355mm  | セット記号 FU○-2750H□<br>+FU○-2750HJ□<br>本体価格 ¥596,600 | セット記号 FU○-2757H□<br>+FU○-2757HJ□<br>本体価格 ¥714,000 | セット記号 FU○-2750H□<br>+FU○-2750HJ□<br>本体価格 ¥613,200 | セット記号 FU○-2757H□<br>+FU○-2757HJ□<br>本体価格 ¥735,200 |
|                   | 超ロング柱 2800mm | セット記号 FU○-2750L□<br>+FU○-2750LJ□<br>本体価格 ¥732,200 | セット記号 FU○-2757L□<br>+FU○-2757LJ□<br>本体価格 ¥872,600 | セット記号 FU○-2750L□<br>+FU○-2750LJ□<br>本体価格 ¥748,800 | セット記号 FU○-2757L□<br>+FU○-2757LJ□<br>本体価格 ¥893,800 |
| 間口<br>30<br>:3027 | 標準柱 2000mm   | セット記号 FU○-3050□<br>+FU○-3050J□<br>本体価格 ¥719,300   | セット記号 FU○-3057□<br>+FU○-3057J□<br>本体価格 ¥747,500   | セット記号 FU○-3050□<br>+FU○-3050J□<br>本体価格 ¥740,300   | セット記号 FU○-3057□<br>+FU○-3057J□<br>本体価格 ¥773,100   |
|                   | ロング柱 2355mm  | セット記号 FU○-3050H□<br>+FU○-3050HJ□<br>本体価格 ¥736,300 | セット記号 FU○-3057H□<br>+FU○-3057HJ□<br>本体価格 ¥764,500 | セット記号 FU○-3050H□<br>+FU○-3050HJ□<br>本体価格 ¥757,300 | セット記号 FU○-3057H□<br>+FU○-3057HJ□<br>本体価格 ¥790,100 |
|                   | 超ロング柱 2800mm | セット記号 FU○-3050L□<br>+FU○-3050LJ□<br>本体価格 ¥894,900 | セット記号 FU○-3057L□<br>+FU○-3057LJ□<br>本体価格 ¥923,100 | セット記号 FU○-3050L□<br>+FU○-3050LJ□<br>本体価格 ¥915,900 | セット記号 FU○-3057L□<br>+FU○-3057LJ□<br>本体価格 ¥948,700 |

※価格は本体色に関係なく同一です。 ※セット記号の○印を屋根材記号(B/R/F/U/X)に、末尾の□印を本体色記号(GL/DL/KL/SL)に読み替えてください。  
※ロング柱は標準柱より355mm、超ロング柱はロング柱より445mm柱が長くなります。  
(ご注意)強風が予測される場合、商品破損防止の為に必ず補助柱をご使用ください。補助柱は柱本数と同数をご用意ください。

**注意** 耐荷重性能600N/m<sup>2</sup>(61.2kgf/m<sup>2</sup>、目安として積雪量20cm相当)以上の重さをかけないでください。商品に破損の恐れがあります。  
※上記数値積雪量は1cmあたり30N/m<sup>2</sup>(3kgf/m<sup>2</sup>)で計算しています。湿った雪の場合、1cm当たりの重さがさらに大きくなる場合がありますので、早めに雪おろしを行ってください。  
●床面積が30m<sup>2</sup>を超えるカーポートは、建築基準法上、延焼ライン外に設置してください。

カーポートの屋根が強風であられるのを避けるために、前柱、補助柱側を建物に向けて施工してください。

カーポート:合掌(2台用)

■本体色バリエーション

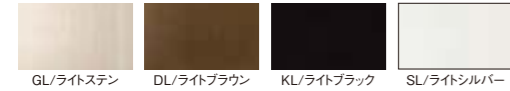

■屋根材パネルバリエーション

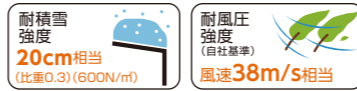

※写真はFUB-M272750SLイメージです。

●合掌セット(2台用) 地耐力50kN/m<sup>2</sup>以上

| 土間コンクリートを考慮しない場合 |                | A   |     | B |  |
|------------------|----------------|-----|-----|---|--|
| カーポートサイズ         |                | A   |     | B |  |
| 標準・ロング・超ロング      | 2450・2750・2457 | 820 | 300 |   |  |
|                  | 3050・2757・3057 | 970 | 300 |   |  |

| 土間コンクリートを考慮する場合 |                | A   |     | B |  |
|-----------------|----------------|-----|-----|---|--|
| カーポートサイズ        |                | A   |     | B |  |
| 標準・ロング・超ロング     | 2450・2750・2457 | 470 | 235 |   |  |
|                 | 3050・2757・3057 | 570 | 285 |   |  |

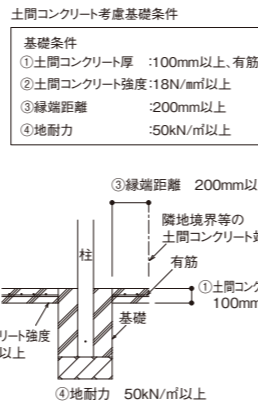
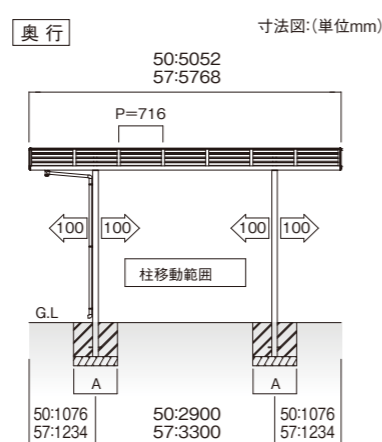
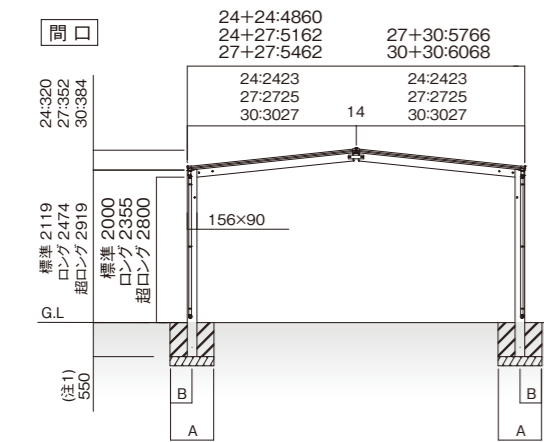

(注1) 間口24+27の場合は間口27の柱を32mm深く埋込む。  
間口27+30の場合は間口30の柱を32mm深く埋込む。

**注意** 耐荷重性能600N/m<sup>2</sup>(61.2kgf/m<sup>2</sup>、目安として積雪量20cm相当)以上の重さをかけないでください。商品に破損の恐れがあります。  
※上記数値積雪量は1cmあたり30N/m<sup>2</sup>(3kgf/m<sup>2</sup>)で計算しています。湿った雪の場合、1cm当たりの重さがさらに大きくなる場合がありますので、早めに雪おろしを行ってください。  
●床面積が30m<sup>2</sup>を超えるカーポートは、建築基準法上、延焼ライン外に設置してください。

※商品写真の色調は印刷により、実物と異なる場合があります。 ※掲載価格は部材標準価格です。消費税、ガラス組込み商品を除くガラス代、組立費及び搬入費、施工費、装飾品は含まれていません。

合掌セット(2台用) 価格表

受注生産品のため、納期をご確認ください。

単位: mm

| タイプ(柱4本)                     |       |        | 一般ポリカーボネート <sup>ⓔ</sup> <sup>ⓓ</sup> <sup>ⓕ</sup> |               | 熱線遮断ポリカーボネート <sup>ⓗ</sup> <sup>ⓞ</sup> |               |
|------------------------------|-------|--------|---|---------------|--|---------------|
|                              |       |        | 奥行50:5052   | 奥行57:5768     | 奥行50:5052                              | 奥行57:5768     |
| 間口<br>24<br>+<br>24<br>:4860 | 標準柱   | 2000mm | セット記号<br>FU○-M242450□                             | FU○-M242457□  | FU○-M242450□                           | FU○-M242457□  |
|                              |       | 本体価格   | ¥568,600  | ¥594,600      | ¥585,000                               | ¥615,400      |
|                              | ロング柱  | 2355mm | セット記号<br>FU○-M242450H□                            | FU○-M242457H□ | FU○-M242450H□                          | FU○-M242457H□ |
|                              |       | 本体価格   | ¥582,000  | ¥608,000      | ¥598,400                               | ¥628,800      |
|                              | 超ロング柱 | 2800mm | セット記号<br>FU○-M242450L□                            | FU○-M242457L□ | FU○-M242450L□                          | FU○-M242457L□ |
|                              |       | 本体価格   | ¥717,600  | ¥743,600      | ¥734,000                               | ¥764,400      |
| 間口<br>24<br>+<br>27<br>:5162 | 標準柱   | 2000mm | セット記号<br>FU○-M242750□                             | FU○-M242757□  | FU○-M242750□                           | FU○-M242757□  |
|                              |       | 本体価格   | ¥588,900  | ¥658,800      | ¥605,400                               | ¥679,800      |
|                              | ロング柱  | 2355mm | セット記号<br>FU○-M242750H□                            | FU○-M242757H□ | FU○-M242750H□                          | FU○-M242757H□ |
|                              |       | 本体価格   | ¥602,300  | ¥674,000      | ¥618,800                               | ¥695,000      |
|                              | 超ロング柱 | 2800mm | セット記号<br>FU○-M242750L□                            | FU○-M242757L□ | FU○-M242750L□                          | FU○-M242757L□ |
|                              |       | 本体価格   | ¥737,900  | ¥821,100      | ¥754,400                               | ¥842,100      |
| 間口<br>27<br>+<br>27<br>:5462 | 標準柱   | 2000mm | セット記号<br>FU○-M272750□                             | FU○-M272757□  | FU○-M272750□                           | FU○-M272757□  |
|                              |       | 本体価格   | ¥609,200  | ¥723,000      | ¥625,800                               | ¥744,200      |
|                              | ロング柱  | 2355mm | セット記号<br>FU○-M272750H□                            | FU○-M272757H□ | FU○-M272750H□                          | FU○-M272757H□ |
|                              |       | 本体価格   | ¥622,600  | ¥740,000      | ¥639,200                               | ¥761,200      |
|                              | 超ロング柱 | 2800mm | セット記号<br>FU○-M272750L□                            | FU○-M272757L□ | FU○-M272750L□                          | FU○-M272757L□ |
|                              |       | 本体価格   | ¥758,200  | ¥898,600      | ¥774,800                               | ¥919,800      |
| 間口<br>27<br>+<br>30<br>:5766 | 標準柱   | 2000mm | セット記号<br>FU○-M273050□                             | FU○-M273057□  | FU○-M273050□                           | FU○-M273057□  |
|                              |       | 本体価格   | ¥675,200  | ¥746,200      | ¥694,000                               | ¥769,600      |
|                              | ロング柱  | 2355mm | セット記号<br>FU○-M273050H□                            | FU○-M273057H□ | FU○-M273050H□                          | FU○-M273057H□ |
|                              |       | 本体価格   | ¥690,400  | ¥763,200      | ¥709,200                               | ¥786,600      |
|                              | 超ロング柱 | 2800mm | セット記号<br>FU○-M273050L□                            | FU○-M273057L□ | FU○-M273050L□                          | FU○-M273057L□ |
|                              |       | 本体価格   | ¥837,500  | ¥921,800      | ¥856,300                               | ¥945,200      |
| 間口<br>30<br>+<br>30<br>:6068 | 標準柱   | 2000mm | セット記号<br>FU○-M303050□                             | FU○-M303057□  | FU○-M303050□                           | FU○-M303057□  |
|                              |       | 本体価格   | ¥741,200  | ¥769,400      | ¥762,200                               | ¥795,000      |
|                              | ロング柱  | 2355mm | セット記号<br>FU○-M303050H□                            | FU○-M303057H□ | FU○-M303050H□                          | FU○-M303057H□ |
|                              |       | 本体価格   | ¥758,200  | ¥786,400      | ¥779,200                               | ¥812,000      |
|                              | 超ロング柱 | 2800mm | セット記号<br>FU○-M303050L□                            | FU○-M303057L□ | FU○-M303050L□                          | FU○-M303057L□ |
|                              |       | 本体価格   | ¥916,800  | ¥945,000      | ¥937,800                               | ¥970,600      |

※価格は本体色に関係なく同一です。 ※セット記号の○印を屋根材記号(B/R/F/U/X)に、末尾の□印を本体色記号(GL/DL/KL/SL)に読み替えてください。  
※ロング柱は標準柱より35mm、超ロング柱はロング柱より445mm柱が長くなります。

レギュラータイプ「合掌」(2台用)

レギュラータイプ「合掌」(2台用)

カーポート:Y合掌(2台用)

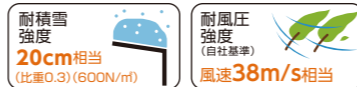

■本体色バリエーション

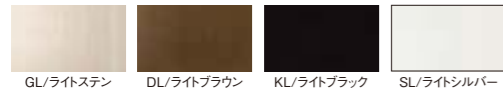

■屋根材パネルバリエーション



※写真はFUR-Y272750DLイメージです。

●Y合掌セット(2台用) 地耐力50kN/m²以上

| 土間コンクリートを考慮しない場合            |                             |      |       |
|-----------------------------|-----------------------------|------|-------|
| 標準・ロング・超ロング                 | カーポートサイズ                    |      | A   B |
|                             | 242450・242750・272750・242457 | 1300 |       |
| 243050・273050・303050・242757 | 1300                        | 800  |       |
| 272757・243057・273057・303057 |                             |      |       |

●Y合掌セット(2台用) 地耐力50kN/m²以上

| 土間コンクリートを考慮する場合             |                             |     |       |
|-----------------------------|-----------------------------|-----|-------|
| 標準・ロング・超ロング                 | カーポートサイズ                    |     | A   B |
|                             | 242450・242750・272750・242457 | 700 |       |
| 243050・273050・303050・242757 | 700                         |     |       |
| 272757・243057・273057・303057 | 700                         |     |       |

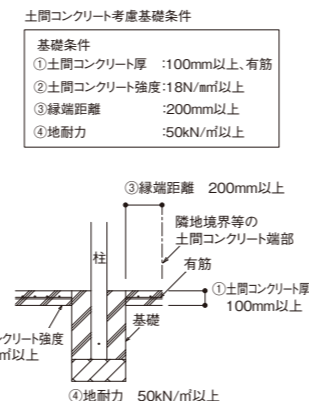
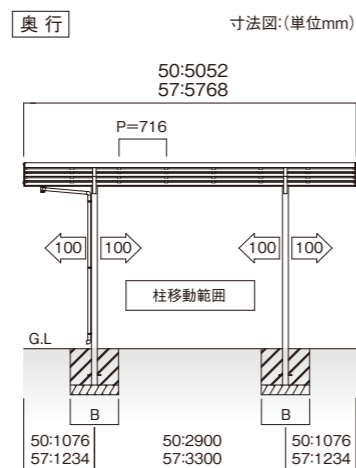
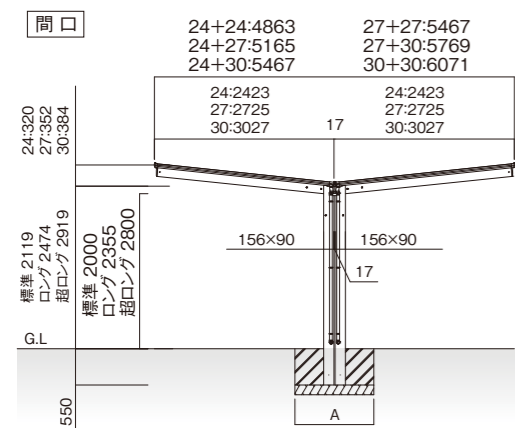

**注意** 耐荷重性能600N/m²(61.2kgf/m²、目安として積雪量20cm相当)以上の重さをかけないでください。商品に破損の恐れがあります。  
※上記数値積雪量は1cmあたり30N/m²(3kgf/m²)で計算しています。湿った雪の場合、1cm当たりの重さがさらに大きくなる場合がありますので、早めに雪おろしを行ってください。  
●床面積が30㎡を超えるカーポートは、建築基準法上、延焼ライン外に設置してください。

※商品写真の色調は印刷により、実物と異なる場合があります。 ※掲載価格は部材標準価格です。消費税、ガラス組込み商品を除くガラス代、組立費及び搬入費、施工費、装飾品は含まれていません。

Y合掌セット(2台用) 価格表

受注生産品のため、納期をご確認ください。

単位: mm

| 間口<br>+<br>奥行          | タイプ(柱4本)     | 一般ポリカーボネート(B/R/F) |               | 熱線遮断ポリカーボネート(U/X) |               |               |
|------------------------|--------------|-------------------|---------------|-------------------|---------------|---------------|
|                        |              | 奥行50:5052         | 奥行57:5768     | 奥行50:5052         | 奥行57:5768     |               |
| 24<br>+<br>24<br>:4863 | 標準柱 2000mm   | セット記号             | FU○-Y242450□  | FU○-Y242457□      | FU○-Y242450□  | FU○-Y242457□  |
|                        |              | 本体価格              | ¥572,000      | ¥598,000          | ¥588,400      | ¥618,800      |
|                        | ロング柱 2355mm  | セット記号             | FU○-Y242450H□ | FU○-Y242457H□     | FU○-Y242450H□ | FU○-Y242457H□ |
|                        |              | 本体価格              | ¥585,400      | ¥611,400          | ¥601,800      | ¥632,200      |
|                        | 超ロング柱 2800mm | セット記号             | FU○-Y242450L□ | FU○-Y242457L□     | FU○-Y242450L□ | FU○-Y242457L□ |
|                        |              | 本体価格              | ¥721,000      | ¥747,000          | ¥737,400      | ¥767,800      |
| 24<br>+<br>27<br>:5165 | 標準柱 2000mm   | セット記号             | FU○-Y242750□  | FU○-Y242757□      | FU○-Y242750□  | FU○-Y242757□  |
|                        |              | 本体価格              | ¥592,300      | ¥662,200          | ¥608,800      | ¥683,200      |
|                        | ロング柱 2355mm  | セット記号             | FU○-Y242750H□ | FU○-Y242757H□     | FU○-Y242750H□ | FU○-Y242757H□ |
|                        |              | 本体価格              | ¥605,700      | ¥677,400          | ¥622,200      | ¥698,400      |
|                        | 超ロング柱 2800mm | セット記号             | FU○-Y242750L□ | FU○-Y242757L□     | FU○-Y242750L□ | FU○-Y242757L□ |
|                        |              | 本体価格              | ¥741,300      | ¥824,500          | ¥757,800      | ¥845,500      |
| 24<br>+<br>30<br>:5467 | 標準柱 2000mm   | セット記号             | FU○-Y243050□  | FU○-Y243057□      | FU○-Y243050□  | FU○-Y243057□  |
|                        |              | 本体価格              | ¥658,300      | ¥685,400          | ¥677,000      | ¥708,600      |
|                        | ロング柱 2355mm  | セット記号             | FU○-Y243050H□ | FU○-Y243057H□     | FU○-Y243050H□ | FU○-Y243057H□ |
|                        |              | 本体価格              | ¥673,500      | ¥700,600          | ¥692,200      | ¥723,800      |
|                        | 超ロング柱 2800mm | セット記号             | FU○-Y243050L□ | FU○-Y243057L□     | FU○-Y243050L□ | FU○-Y243057L□ |
|                        |              | 本体価格              | ¥820,600      | ¥847,700          | ¥839,300      | ¥870,900      |
| 27<br>+<br>27<br>:5467 | 標準柱 2000mm   | セット記号             | FU○-Y272750□  | FU○-Y272757□      | FU○-Y272750□  | FU○-Y272757□  |
|                        |              | 本体価格              | ¥612,600      | ¥726,400          | ¥629,200      | ¥747,600      |
|                        | ロング柱 2355mm  | セット記号             | FU○-Y272750H□ | FU○-Y272757H□     | FU○-Y272750H□ | FU○-Y272757H□ |
|                        |              | 本体価格              | ¥626,000      | ¥743,400          | ¥642,600      | ¥764,600      |
|                        | 超ロング柱 2800mm | セット記号             | FU○-Y272750L□ | FU○-Y272757L□     | FU○-Y272750L□ | FU○-Y272757L□ |
|                        |              | 本体価格              | ¥761,600      | ¥902,000          | ¥778,200      | ¥923,200      |
| 27<br>+<br>30<br>:5769 | 標準柱 2000mm   | セット記号             | FU○-Y273050□  | FU○-Y273057□      | FU○-Y273050□  | FU○-Y273057□  |
|                        |              | 本体価格              | ¥678,600      | ¥749,600          | ¥697,400      | ¥773,000      |
|                        | ロング柱 2355mm  | セット記号             | FU○-Y273050H□ | FU○-Y273057H□     | FU○-Y273050H□ | FU○-Y273057H□ |
|                        |              | 本体価格              | ¥693,800      | ¥766,600          | ¥712,600      | ¥790,000      |
|                        | 超ロング柱 2800mm | セット記号             | FU○-Y273050L□ | FU○-Y273057L□     | FU○-Y273050L□ | FU○-Y273057L□ |
|                        |              | 本体価格              | ¥840,900      | ¥925,200          | ¥859,700      | ¥948,600      |
| 30<br>+<br>30<br>:6071 | 標準柱 2000mm   | セット記号             | FU○-Y303050□  | FU○-Y303057□      | FU○-Y303050□  | FU○-Y303057□  |
|                        |              | 本体価格              | ¥744,600      | ¥772,800          | ¥765,600      | ¥798,400      |
|                        | ロング柱 2355mm  | セット記号             | FU○-Y303050H□ | FU○-Y303057H□     | FU○-Y303050H□ | FU○-Y303057H□ |
|                        |              | 本体価格              | ¥761,600      | ¥789,800          | ¥782,600      | ¥815,400      |
|                        | 超ロング柱 2800mm | セット記号             | FU○-Y303050L□ | FU○-Y303057L□     | FU○-Y303050L□ | FU○-Y303057L□ |
|                        |              | 本体価格              | ¥920,200      | ¥948,400          | ¥941,200      | ¥974,000      |

※価格は本体色に関係なく同一です。 ※セット記号の○印を屋根材記号(B/R/F/U/X)に、末尾の□印を本体色記号(GL/DL/KL/SL)に読み替えてください。

※ロング柱は標準柱より355mm、超ロング柱はロング柱より445mm柱が長くなります。

(ご注意) 強風が予測される場合、商品破損防止の為に必ず補助柱をご使用ください。補助柱は柱本数と同数をご用意ください。

レギュラータイプ「Y合掌(2台用)」

# ワイドタイプ基本(2台用) ジャンボタイプ基本(3台用)

ロング柱  
超ロング柱

## カーポート: ワイドタイプ(2台用)/ジャンボタイプ(3台用)

### ■本体色バリエーション

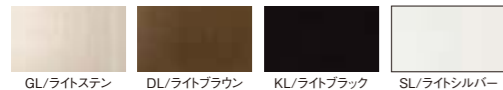

### ■屋根材パネルバリエーション



※標準柱の設定はありません。



※写真はFUX-W5450HSLイメージです。



※写真はFUU-X8057HKLイメージです。

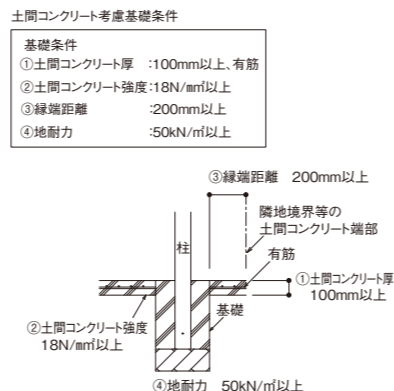

### ワイドタイプ(2台用)

| 垂木ピッチ |     |     |
|-------|-----|-----|
| 間口    | P1  | P2  |
| 48    | 595 | 595 |
| 51    |     | 670 |
| 54    | 670 |     |
| 60    | 595 | 595 |

単位: mm

### 間口 ワイドタイプ(2台用)

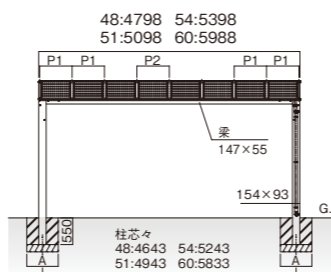

### ●ワイドタイプ(2台用)

| 土間コンクリートを考慮しない場合 |                                       | 地耐力50kN/m以上 |
|------------------|---------------------------------------|-------------|
| カーポートサイズ         |                                       | A           |
| ロング              | 4850・5150・5450・4854・5154              | 750         |
| 超ロング             | 6050・5454・6054・4857・5157<br>5457・6057 | 830         |
| 土間コンクリートを考慮する場合  |                                       | 地耐力50kN/m以上 |
| カーポートサイズ         |                                       | A           |
| ロング              | 4850・5150・5450・4854・5154              | 470         |
| 超ロング             | 6050・6054・5457・6057                   | 520         |

### 奥行 ワイドタイプ(2台用)

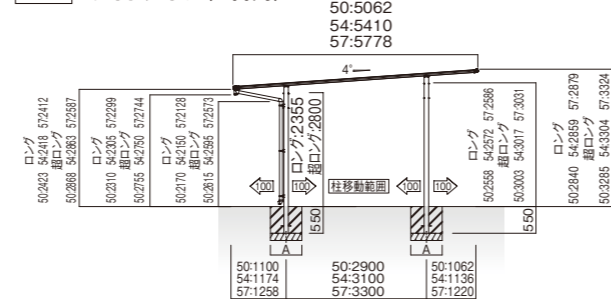

**注意** 耐荷重性能600N/m<sup>2</sup>(61.2kgf/m<sup>2</sup>、目安として積雪量20cm相当)以上の重さをかけないでください。商品に破損の恐れがあります。  
※上記数値積雪量は1cmあたり30N/m<sup>2</sup>(3kgf/m<sup>2</sup>)で計算しています。湿った雪の場合、1cm当たりの重さがさらに大きくなる場合がありますので、早めに雪おろしを行ってください。  
●床面積が30㎡を超えるカーポートは、建築基準法上、延焼ライン外に設置してください。

※商品写真の色調は印刷により、実物と異なる場合があります。 ※掲載価格は部材標準価格です。消費税、ガラス組込み商品を除くガラス代、組立費及び搬入費、施工費、装飾品は含まれていません。

### ワイドタイプ基本セット(2台用) 価格表

単位: mm

| タイプ(柱4本)  | 一般ポリカーボネート(B/R/F) |                   |               | 熱線遮断ポリカーボネート(U/X) |                 |                   |                 |
|-----------|-------------------|-------------------|---------------|-------------------|-----------------|-------------------|-----------------|
|           | 奥行50:5062         | 奥行54:5410         | 奥行57:5778     | 奥行50:5062         | 奥行54:5410       | 奥行57:5778         |                 |
| 間口48:4798 | ロング柱 2355mm       | セット記号 FU○-W4850H□ | 本体価格 ¥663,200 | セット記号 FU○-W4854H□ | 本体価格 ¥698,800   | セット記号 FU○-W4857H□ | 本体価格 ¥723,600   |
|           | 超ロング柱 2800mm      | セット記号 FU○-W4850L□ | 本体価格 ¥837,000 | セット記号 FU○-W4854L□ | 本体価格 ¥867,200   | セット記号 FU○-W4857L□ | 本体価格 ¥884,700   |
| 間口51:5098 | ロング柱 2355mm       | セット記号 FU○-W5150H□ | 本体価格 ¥677,000 | セット記号 FU○-W5154H□ | 本体価格 ¥720,200   | セット記号 FU○-W5157H□ | 本体価格 ¥780,600   |
|           | 超ロング柱 2800mm      | セット記号 FU○-W5150L□ | 本体価格 ¥850,800 | セット記号 FU○-W5154L□ | 本体価格 ¥881,300   | セット記号 FU○-W5157L□ | 本体価格 ¥898,800   |
| 間口54:5398 | ロング柱 2355mm       | セット記号 FU○-W5450H□ | 本体価格 ¥690,800 | セット記号 FU○-W5454H□ | 本体価格 ¥802,100   | セット記号 FU○-W5457H□ | 本体価格 ¥819,600   |
|           | 超ロング柱 2800mm      | セット記号 FU○-W5450L□ | 本体価格 ¥864,600 | セット記号 FU○-W5454L□ | 本体価格 ¥920,300   | セット記号 FU○-W5457L□ | 本体価格 ¥947,800   |
| 間口60:5988 | ロング柱 2355mm       | セット記号 FU○-W6050H□ | 本体価格 ¥839,600 | セット記号 FU○-W6054H□ | 本体価格 ¥876,400   | セット記号 FU○-W6057H□ | 本体価格 ¥903,700   |
|           | 超ロング柱 2800mm      | セット記号 FU○-W6050L□ | 本体価格 ¥957,800 | セット記号 FU○-W6054L□ | 本体価格 ¥1,004,600 | セット記号 FU○-W6057L□ | 本体価格 ¥1,024,600 |

※価格は本体色に関係なく同一です。 ※セット記号の○印を屋根材記号(B/R/F/U/X)に、末尾の□印を本体色記号(GL/DL/KL/SL)に読み替えてください。  
※超ロング柱はロング柱より445mm柱が長くなります。

### ジャンボタイプ基本セット(3台用) 価格表

単位: mm

| タイプ(柱4本)  | 一般ポリカーボネート(B/R/F) |                   | 熱線遮断ポリカーボネート(U/X) |                   |                 |
|-----------|-------------------|-------------------|-------------------|-------------------|-----------------|
|           | 奥行50:5062         | 奥行57:5778         | 奥行50:5062         | 奥行57:5778         |                 |
| 間口72:7108 | ロング柱 2355mm       | セット記号 FU○-X7250H□ | 本体価格 ¥1,363,300   | セット記号 FU○-X7257H□ | 本体価格 ¥1,488,000 |
|           | 超ロング柱 2800mm      | セット記号 FU○-X7250L□ | 本体価格 ¥1,506,100   | セット記号 FU○-X7257L□ | 本体価格 ¥1,630,700 |
| 間口80:7928 | ロング柱 2355mm       | セット記号 FU○-X8050H□ | 本体価格 ¥1,457,600   | セット記号 FU○-X8057H□ | 本体価格 ¥1,489,900 |
|           | 超ロング柱 2800mm      | セット記号 FU○-X8050L□ | 本体価格 ¥1,600,400   | セット記号 FU○-X8057L□ | 本体価格 ¥1,733,000 |

※価格は本体色に関係なく同一です。 ※セット記号の○印を屋根材記号(B/R/F/U/X)に、末尾の□印を本体色記号(GL/DL/KL/SL)に読み替えてください。  
※超ロング柱はロング柱より445mm柱が長くなります。

### 奥行 ジャンボタイプ(3台用)

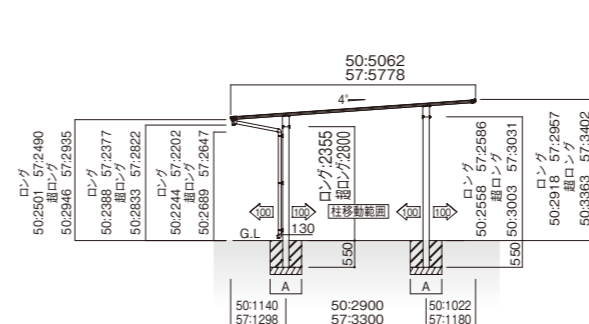

### 間口 ジャンボタイプ(3台用)

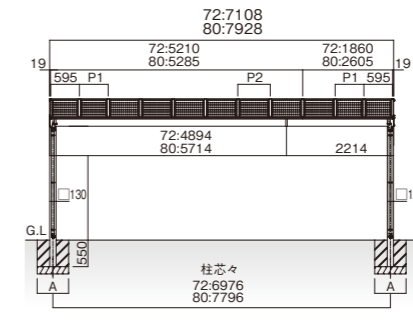

### ジャンボタイプ(3台用)

| 垂木ピッチ |     |     |
|-------|-----|-----|
| 間口    | P1  | P2  |
| 72    | 595 | 670 |
| 80    | 670 |     |

単位: mm

### ●ジャンボタイプ(3台用)

| 土間コンクリートを考慮しない場合 |           | 地耐力50kN/m以上 |
|------------------|-----------|-------------|
| カーポートサイズ         |           | A           |
| ロング              | 7250・8050 | 820         |
| 超ロング             | 7257・8057 | 880         |
| 土間コンクリートを考慮する場合  |           | 地耐力50kN/m以上 |
| カーポートサイズ         |           | A           |
| ロング              | 7250・8050 | 630         |
| 超ロング             | 7257・8057 |             |

# サイクルポート:基本/奥行連棟/Y合掌

## ■本体色バリエーション



## ■屋根材パネルバリエーション



※超ロング柱の設定はありません。  
 耐積雪強度 20cm相当 (比重0.9) (800N/m)  
 耐風圧強度 (自社基準) 風速38m/s相当



※写真はFUF-N2129DLイメージです。

間口 基本/奥行連棟 寸法図:(単位mm)

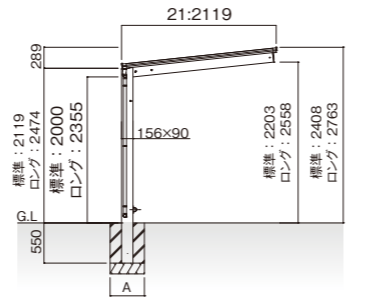

間口 Y合掌

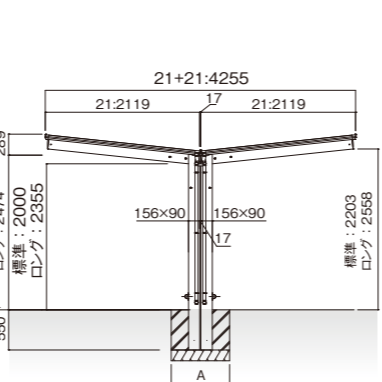

奥行 基本/Y合掌

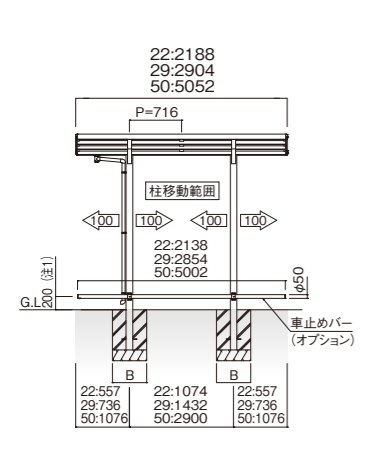

奥行 奥行連棟

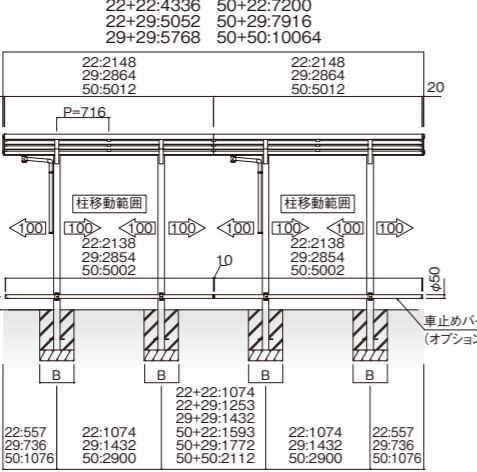

(注1) 奥行50用以外の車止めバーは任意の高さに取付け可能です。(図は参考寸法)

●基本・奥行連棟 地耐力50kN/m<sup>2</sup>以上

| 土間コンクリートを考慮しない場合 |            |     |     |
|------------------|------------|-----|-----|
| 標準・ロング           | サイクルポートサイズ | A   | B   |
| 標準・ロング           | 2122・2129  | 470 | 470 |
|                  | 2150       | 630 | 630 |
| 土間コンクリートを考慮する場合  |            |     |     |
| 標準・ロング           | サイクルポートサイズ | A   | B   |
| 標準・ロング           | 2122・2129  | 470 | 470 |
|                  | 2150       |     |     |

●Y合掌 地耐力50kN/m<sup>2</sup>以上

| 土間コンクリートを考慮しない場合 |            |      |     |
|------------------|------------|------|-----|
| 標準・ロング           | サイクルポートサイズ | A    | B   |
| 標準・ロング           | 2122・2129  | 800  | 500 |
|                  | 2150       | 1000 | 650 |
| 土間コンクリートを考慮する場合  |            |      |     |
| 標準・ロング           | サイクルポートサイズ | A    | B   |
| 標準・ロング           | 2122・2129  | 650  | 470 |
|                  | 2150       |      |     |

- 土間コンクリート考慮基礎条件
- 基礎条件
  - ①土間コンクリート厚 :100mm以上、有筋
  - ②土間コンクリート強度:18N/mm<sup>2</sup>以上
  - ③緑端距離 :200mm以上
  - ④地耐力 :50kN/m<sup>2</sup>以上

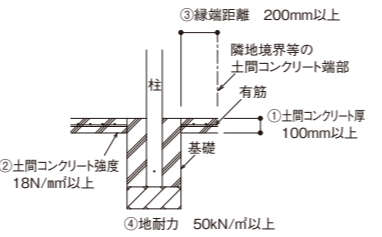

**注意** 耐荷重性能600N/m<sup>2</sup>(61.2kgf/m<sup>2</sup>、目安として積雪量20cm相当)以上の重さをかけないでください。商品に破損の恐れがあります。  
 ※上記数値積雪量は1cmあたり30N/m<sup>2</sup>(3kgf/m<sup>2</sup>)で計算しています。湿った雪の場合、1cm当たりの重さがさらに大きくなる場合がありますので、早めに雪おろしを行ってください。  
 ●床面積が30m<sup>2</sup>を超えるサイクルポートは、建築基準法上、延焼ライン外に設置してください。

サイクルポートの屋根が強風でおられるのを避けるために、前枠、補助柱側を建物に向けて施工してください。

※商品写真の色調は印刷により、実物と異なる場合があります。 ※掲載価格は部材標準価格です。消費税、ガラス組み込み商品を除くガラス代、組立費及び搬入費、施工費、装飾品は含まれていません。

## ミニタイプ 基本セット 価格表

受注生産品のため、納期をご確認ください。

単位: mm

| タイプ(柱2本)          |                | 一般ポリカーボネート(B R F) |             |             | 熱線遮断ポリカーボネート(U X) |             |             |             |
|-------------------|----------------|-------------------|-------------|-------------|-------------------|-------------|-------------|-------------|
|                   |                | 奥行22:2188         | 奥行29:2904   | 奥行50:5052   | 奥行22:2188         | 奥行29:2904   | 奥行50:5052   |             |
| 間口<br>21<br>:2119 | 標準柱<br>2000mm  | セット記号             | FU○-N2122□  | FU○-N2129□  | FU○-N2150□        | FU○-N2122□  | FU○-N2129□  | FU○-N2150□  |
|                   |                | 本体価格              | ¥196,300    | ¥209,700    | ¥254,200          | ¥199,700    | ¥214,400    | ¥262,300    |
|                   | ロング柱<br>2355mm | セット記号             | FU○-N2122H□ | FU○-N2129H□ | FU○-N2150H□       | FU○-N2122H□ | FU○-N2129H□ | FU○-N2150H□ |
|                   |                | 本体価格              | ¥203,000    | ¥216,400    | ¥260,900          | ¥206,400    | ¥221,100    | ¥269,000    |

※価格は本体色に関係なく同一です。 ※セット記号の○印を屋根材記号(B/R/F/U/X)に、末尾の□印を本体色記号(GL/DL/KL/SL)に読み替えてください。  
 ※ロング柱は標準柱より355mm長くなります。  
 (ご注意) 強風が予測される場合、商品破損防止の為に必ず補助柱をご使用ください。補助柱は柱本数と同数をご用意ください。

ミニタイプ 奥行連棟 Y合掌 型式表示

(+) FU ○ - N 21 22 H J □

無基本 有連棟 | 屋根材: ポリカB-R-F 熱線遮断U-X | ミニ | 間口: 21 22 | 奥行: 29 50 | 柱: 無標準柱 Hロング柱 | 本体色: 無基本 J連棟 | GL-DL KL-SL

## ミニタイプ 奥行連棟セット 価格表

受注生産品のため、納期をご確認ください。

単位: mm

| タイプ(柱4本)          |                | 一般ポリカーボネート(B R F) |                              |                              |                              |                              |                              |                              |
|-------------------|----------------|-------------------|------------------------------|------------------------------|------------------------------|------------------------------|------------------------------|------------------------------|
|                   |                | 奥行22+22:4336      | 奥行22+29:5052                 | 奥行29+29:5768                 | 奥行50+22:7200                 | 奥行50+29:7916                 | 奥行50+50:10064                |                              |
| 間口<br>21<br>:2119 | 標準柱<br>2000mm  | セット記号             | FU○-N2122□<br>+FU○-N2122J□   | FU○-N2122□<br>+FU○-N2129J□   | FU○-N2129□<br>+FU○-N2129J□   | FU○-N2150□<br>+FU○-N2122J□   | FU○-N2150□<br>+FU○-N2129J□   | FU○-N2150□<br>+FU○-N2150J□   |
|                   |                | 本体価格              | ¥382,700                     | ¥396,100                     | ¥409,500                     | ¥440,600                     | ¥454,000                     | ¥498,500                     |
|                   | ロング柱<br>2355mm | セット記号             | FU○-N2122H□<br>+FU○-N2122HJ□ | FU○-N2122H□<br>+FU○-N2129HJ□ | FU○-N2129H□<br>+FU○-N2129HJ□ | FU○-N2150H□<br>+FU○-N2122HJ□ | FU○-N2150H□<br>+FU○-N2129HJ□ | FU○-N2150H□<br>+FU○-N2150HJ□ |
|                   |                | 本体価格              | ¥396,100                     | ¥409,500                     | ¥422,900                     | ¥454,000                     | ¥467,400                     | ¥511,900                     |

| タイプ(柱4本)          |                | 熱線遮断ポリカーボネート(U X) |                              |                              |                              |                              |                              |                              |
|-------------------|----------------|-------------------|------------------------------|------------------------------|------------------------------|------------------------------|------------------------------|------------------------------|
|                   |                | 奥行22+22:4336      | 奥行22+29:5052                 | 奥行29+29:5768                 | 奥行50+22:7200                 | 奥行50+29:7916                 | 奥行50+50:10064                |                              |
| 間口<br>21<br>:2119 | 標準柱<br>2000mm  | セット記号             | FU○-N2122□<br>+FU○-N2122J□   | FU○-N2122□<br>+FU○-N2129J□   | FU○-N2129□<br>+FU○-N2129J□   | FU○-N2150□<br>+FU○-N2122J□   | FU○-N2150□<br>+FU○-N2129J□   | FU○-N2150□<br>+FU○-N2150J□   |
|                   |                | 本体価格              | ¥389,500                     | ¥404,200                     | ¥418,900                     | ¥452,100                     | ¥466,800                     | ¥514,700                     |
|                   | ロング柱<br>2355mm | セット記号             | FU○-N2122H□<br>+FU○-N2122HJ□ | FU○-N2122H□<br>+FU○-N2129HJ□ | FU○-N2129H□<br>+FU○-N2129HJ□ | FU○-N2150H□<br>+FU○-N2122HJ□ | FU○-N2150H□<br>+FU○-N2129HJ□ | FU○-N2150H□<br>+FU○-N2150HJ□ |
|                   |                | 本体価格              | ¥402,900                     | ¥417,600                     | ¥432,300                     | ¥465,500                     | ¥480,200                     | ¥528,100                     |

※価格は本体色に関係なく同一です。 ※セット記号の○印を屋根材記号(B/R/F/U/X)に、末尾の□印を本体色記号(GL/DL/KL/SL)に読み替えてください。  
 ※ロング柱は標準柱より355mm長くなります。  
 (ご注意) 強風が予測される場合、商品破損防止の為に必ず補助柱をご使用ください。補助柱は柱本数と同数をご用意ください。

ミニタイプ Y合掌 型式表示

FU ○ - NY 2121 22 H □

屋根材: ポリカB-R-F 熱線遮断U-X | ミニY合掌 | 間口: 2121 | 奥行: 22 29 50 | 柱: 無標準柱 Hロング柱 | 本体色: GL-DL KL-SL

## ミニタイプ Y合掌セット 価格表

受注生産品のため、納期をご確認ください。

単位: mm

| タイプ(柱4本)                     |                | 一般ポリカーボネート(B R F) |                |                | 熱線遮断ポリカーボネート(U X) |                |                |                |
|------------------------------|----------------|-------------------|----------------|----------------|-------------------|----------------|----------------|----------------|
|                              |                | 奥行22:2188         | 奥行29:2904      | 奥行50:5052      | 奥行22:2188         | 奥行29:2904      | 奥行50:5052      |                |
| 間口<br>21<br>+<br>21<br>:4255 | 標準柱<br>2000mm  | セット記号             | FU○-NY212122□  | FU○-NY212129□  | FU○-NY212150□     | FU○-NY212122□  | FU○-NY212129□  | FU○-NY212150□  |
|                              |                | 本体価格              | ¥406,700       | ¥435,300       | ¥527,800          | ¥413,500       | ¥444,700       | ¥544,000       |
|                              | ロング柱<br>2355mm | セット記号             | FU○-NY212122H□ | FU○-NY212129H□ | FU○-NY212150H□    | FU○-NY212122H□ | FU○-NY212129H□ | FU○-NY212150H□ |
|                              |                | 本体価格              | ¥420,100       | ¥448,700       | ¥541,200          | ¥426,900       | ¥458,100       | ¥557,400       |

※価格は本体色に関係なく同一です。 ※セット記号の○印を屋根材記号(B/R/F/U/X)に、末尾の□印を本体色記号(GL/DL/KL/SL)に読み替えてください。  
 ※ロング柱は標準柱より355mm長くなります。  
 (ご注意) 強風が予測される場合、商品破損防止の為に必ず補助柱をご使用ください。補助柱は柱本数と同数をご用意ください。



# ストロングタイプ50基本(1台用) ワイドストロングタイプ50基本(2台用) ジャンボストロングタイプ50基本(3台用)

URBAN ROOF

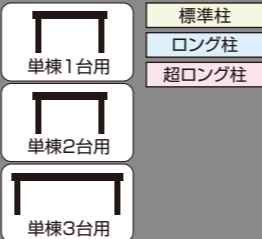

## カーポート:ストロングタイプ50 基本(1台用)/ワイドタイプ(2台用)/ジャンボタイプ(3台用)

■本体色バリエーション



■屋根材パネルバリエーション

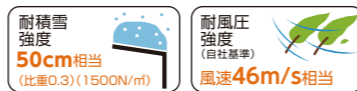

※写真はFUF-S3050HGLイメージです。



※写真はFUX-SW5450HGLイメージです。



※写真はFUF-SX7850HGLイメージです。

- 土間コンクリート基礎条件
- 基礎条件
  - ①土間コンクリート厚 : 100mm以上、有筋
  - ②土間コンクリート強度 : 18N/mm<sup>2</sup>以上
  - ③縁端距離 : 200mm以上
  - ④地耐力 : 50kN/m<sup>2</sup>以上

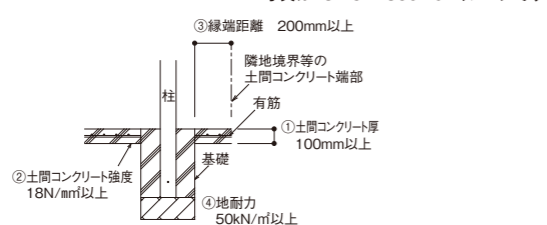

### 間口 ストロングタイプ50(1台用)

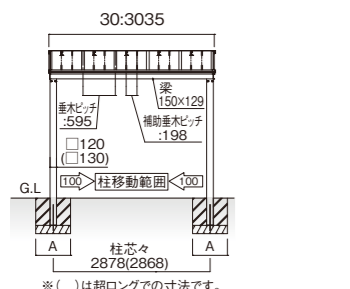

### 間口 ワイドストロングタイプ50(2台用)

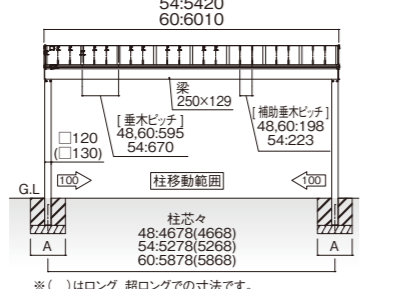

### 間口 ジャンボストロングタイプ50(3台用)

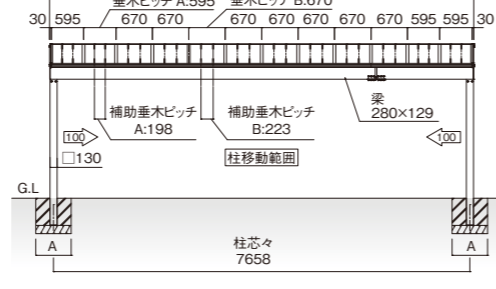

**注意** 耐荷重性能1500N/m<sup>2</sup>(153.1kgf/m<sup>2</sup>、目安として積雪量50cm相当)以上の重さをかけないでください。商品に破損の恐れがあります。  
※上記数値積雪量は1cmあたり30N/m<sup>2</sup>(3kgf/m<sup>2</sup>)で計算しています。湿った雪の場合、1cm当たりの重さがさらに大きくなる場合がありますので、早めに雪おろしを行ってください。  
●床面積が30m<sup>2</sup>を超えるカーポートは、建築基準法上、延焼ライン外に設置してください。

※商品写真の色調は印刷により、実物と異なる場合があります。 ※掲載価格は部材標準価格です。消費税、ガラス組込み商品を除くガラス代、組立費及び搬入費、施工費、装飾品は含まれていません。

## アーバンルーフ ストロングタイプ50・ワイドストロングタイプ50・ジャンボストロングタイプ50

|  |          |      |     |        |                                      |                            |                      |                                 |                       |
|--|----------|------|-----|--------|--------------------------------------|----------------------------|----------------------|---------------------------------|-----------------------|
| ストロング<br>ワイドストロング<br>ジャンボストロング<br>型式表示 | FU       | ○    | -   | S      | W                                    | 30                         | 50                   | H                               | □                     |
| 屋根材                                    | ポリカーボネート | 熱線遮断 | U-X | 種雪50cm | 無:ストロング<br>W:ワイドストロング<br>X:ジャンボストロング | 間口<br>30:48<br>54:60<br>78 | 奥行<br>50:54<br>54:57 | 柱<br>無:標準柱<br>H:ロング柱<br>L:超ロング柱 | 本体色<br>GL-DL<br>KL-SL |

### ストロングタイプ50 基本セット(1台用) 価格表

受注生産品のため、納期をご確認ください。 単位: mm

| タイプ(柱4本)          |       | 一般ポリカーボネート(B/R/F) |                   |             | 熱線遮断ポリカーボネート(U/X) |             |             |             |
|-------------------|-------|-------------------|-------------------|-------------|-------------------|-------------|-------------|-------------|
|                   |       | 奥行50:5065         | 奥行54:5413         | 奥行57:5781   | 奥行50:5065         | 奥行54:5413   | 奥行57:5781   |             |
| 間口<br>30<br>:3035 | 標準柱   | 2190mm            | セット記号 FU○-S3050□  | FU○-S3054□  | FU○-S3057□        | FU○-S3050□  | FU○-S3054□  | FU○-S3057□  |
|                   |       | 本体価格              | ¥613,100          | ¥707,600    | ¥722,600          | ¥626,000    | ¥720,400    | ¥735,300    |
|                   | ロング柱  | 2335mm            | セット記号 FU○-S3050H□ | FU○-S3054H□ | FU○-S3057H□       | FU○-S3050H□ | FU○-S3054H□ | FU○-S3057H□ |
|                   |       | 本体価格              | ¥639,100          | ¥733,600    | ¥748,600          | ¥652,000    | ¥746,400    | ¥761,300    |
|                   | 超ロング柱 | 2800mm            | セット記号 FU○-S3050L□ | FU○-S3054L□ | FU○-S3057L□       | FU○-S3050L□ | FU○-S3054L□ | FU○-S3057L□ |
|                   |       | 本体価格              | ¥688,400          | ¥782,900    | ¥797,900          | ¥701,300    | ¥795,700    | ¥810,600    |

### ワイドストロングタイプ50 基本セット(2台用) 価格表

受注生産品のため、納期をご確認ください。 単位: mm

| タイプ(柱4本)          |       | 一般ポリカーボネート(B/R/F) |                    |              | 熱線遮断ポリカーボネート(U/X) |              |              |              |
|-------------------|-------|-------------------|--------------------|--------------|-------------------|--------------|--------------|--------------|
|                   |       | 奥行50:5065         | 奥行54:5413          | 奥行57:5781    | 奥行50:5065         | 奥行54:5413    | 奥行57:5781    |              |
| 間口<br>48<br>:4820 | 標準柱   | 2190mm            | セット記号 FU○-SW4850□  | FU○-SW4854□  | FU○-SW4857□       | FU○-SW4850□  | FU○-SW4854□  | FU○-SW4857□  |
|                   |       | 本体価格              | ¥870,400           | ¥1,018,900   | ¥1,042,400        | ¥890,800     | ¥1,039,300   | ¥1,062,800   |
|                   | ロング柱  | 2335mm            | セット記号 FU○-SW4850H□ | FU○-SW4854H□ | FU○-SW4857H□      | FU○-SW4850H□ | FU○-SW4854H□ | FU○-SW4857H□ |
|                   |       | 本体価格              | ¥909,600           | ¥1,058,100   | ¥1,081,600        | ¥930,000     | ¥1,078,500   | ¥1,102,000   |
|                   | 超ロング柱 | 2800mm            | セット記号 FU○-SW4850L□ | FU○-SW4854L□ | FU○-SW4857L□      | FU○-SW4850L□ | FU○-SW4854L□ | FU○-SW4857L□ |
|                   |       | 本体価格              | ¥949,200           | ¥1,097,700   | ¥1,121,200        | ¥969,600     | ¥1,118,100   | ¥1,141,600   |
| 間口<br>54<br>:5420 | 標準柱   | 2190mm            | セット記号 FU○-SW5450□  | FU○-SW5454□  | FU○-SW5457□       | FU○-SW5450□  | FU○-SW5454□  | FU○-SW5457□  |
|                   |       | 本体価格              | ¥938,200           | ¥1,086,300   | ¥1,109,800        | ¥960,600     | ¥1,104,700   | ¥1,130,200   |
|                   | ロング柱  | 2335mm            | セット記号 FU○-SW5450H□ | FU○-SW5454H□ | FU○-SW5457H□      | FU○-SW5450H□ | FU○-SW5454H□ | FU○-SW5457H□ |
|                   |       | 本体価格              | ¥977,400           | ¥1,125,500   | ¥1,149,000        | ¥999,800     | ¥1,143,900   | ¥1,169,400   |
|                   | 超ロング柱 | 2800mm            | セット記号 FU○-SW5450L□ | FU○-SW5454L□ | FU○-SW5457L□      | FU○-SW5450L□ | FU○-SW5454L□ | FU○-SW5457L□ |
|                   |       | 本体価格              | ¥1,017,000         | ¥1,165,100   | ¥1,188,600        | ¥1,039,400   | ¥1,183,500   | ¥1,209,000   |
| 間口<br>60<br>:6010 | 標準柱   | 2190mm            | セット記号 FU○-SW6050□  | FU○-SW6054□  | FU○-SW6057□       | FU○-SW6050□  | FU○-SW6054□  | FU○-SW6057□  |
|                   |       | 本体価格              | ¥1,128,500         | ¥1,312,500   | ¥1,341,300        | ¥1,154,000   | ¥1,338,000   | ¥1,366,800   |
|                   | ロング柱  | 2335mm            | セット記号 FU○-SW6050H□ | FU○-SW6054H□ | FU○-SW6057H□      | FU○-SW6050H□ | FU○-SW6054H□ | FU○-SW6057H□ |
|                   |       | 本体価格              | ¥1,167,900         | ¥1,351,900   | ¥1,380,700        | ¥1,193,400   | ¥1,377,400   | ¥1,406,200   |
|                   | 超ロング柱 | 2800mm            | セット記号 FU○-SW6050L□ | FU○-SW6054L□ | FU○-SW6057L□      | FU○-SW6050L□ | FU○-SW6054L□ | FU○-SW6057L□ |
|                   |       | 本体価格              | ¥1,207,500         | ¥1,391,500   | ¥1,420,300        | ¥1,233,000   | ¥1,417,000   | ¥1,445,800   |

### ジャンボストロングタイプ50 基本セット(3台用) 価格表

受注生産品のため、納期をご確認ください。 単位: mm

| タイプ(柱4本)          |       | 一般ポリカーボネート(B/R/F) |                    |              | 熱線遮断ポリカーボネート(U/X) |              |              |              |
|-------------------|-------|-------------------|--------------------|--------------|-------------------|--------------|--------------|--------------|
|                   |       | 奥行50:5065         | 奥行54:5413          | 奥行57:5781    | 奥行50:5065         | 奥行54:5413    | 奥行57:5781    |              |
| 間口<br>78<br>:7800 | 標準柱   | 2190mm            | セット記号 FU○-SX7850□  | FU○-SX7854□  | FU○-SX7857□       | FU○-SX7850□  | FU○-SX7854□  | FU○-SX7857□  |
|                   |       | 本体価格              | ¥1,674,100         | ¥1,891,300   | ¥1,926,000        | ¥1,706,700   | ¥1,919,900   | ¥1,956,600   |
|                   | ロング柱  | 2335mm            | セット記号 FU○-SX7850H□ | FU○-SX7854H□ | FU○-SX7857H□      | FU○-SX7850H□ | FU○-SX7854H□ | FU○-SX7857H□ |
|                   |       | 本体価格              | ¥1,710,200         | ¥1,927,400   | ¥1,962,100        | ¥1,742,800   | ¥1,956,000   | ¥1,992,700   |
|                   | 超ロング柱 | 2800mm            | セット記号 FU○-SX7850L□ | FU○-SX7854L□ | FU○-SX7857L□      | FU○-SX7850L□ | FU○-SX7854L□ | FU○-SX7857L□ |
|                   |       | 本体価格              | ¥1,814,300         | ¥2,031,500   | ¥2,066,200        | ¥1,846,900   | ¥2,060,100   | ¥2,096,800   |

※価格は本体色に関係なく同一です。 ※セット記号の○印を屋根材記号(B/R/F/U/X)に、末尾の□印を本体色記号(GL/DL/KL/SL)に読み替えてください。  
※ロング柱は標準柱より145mm、超ロング柱はロング柱より465mm柱が長くなります。

| 基礎表        |                 | 地耐力50kN/m <sup>2</sup> 以上 |                 | 寸法表      |      |      |      |      |      |      |
|------------|-----------------|---------------------------|-----------------|----------|------|------|------|------|------|------|
|            |                 | 土間コンクリートを考慮しない場合          | 土間コンクリートを考慮する場合 | 単位: mm   |      |      |      |      |      |      |
| 標準・<br>ロング | 本体サイズ           | A                         | A               |          |      |      |      |      |      |      |
|            |                 | ストロング50                   | 間口30            | 460(710) | 460  | 奥行   | H1   | H2   | H3   | H4   |
|            |                 | ワイド<br>ストロング50            | 間口48-54         | 610(710) | 610  | 50   | 1999 | 2168 | 2279 | 2709 |
|            | ジャンボ<br>ストロング50 | 間口60                      | 640(710)        | 640      | 54   | 1977 | 2163 | 2274 | 2728 |      |
|            |                 | 間口78                      | 730             | 730      | 57   | 1952 | 2157 | 2268 | 2748 |      |
|            |                 | 50                        | 2099            | 2268     | 2379 | 2809 |      |      |      |      |
| 超ロング       | ストロング50         | 間口30                      | 460(950)        | 460(500) | 50   | 2099 | 2268 | 2379 | 2809 |      |
|            |                 | ワイド<br>ストロング50            | 間口48-54         | 610(950) | 610  | 54   | 2077 | 2263 | 2374 | 2828 |
|            |                 | 間口60                      | 640(950)        | 640      | 57   | 2052 | 2257 | 2368 | 2848 |      |
|            | ジャンボ<br>ストロング50 | 間口78                      | 730(950)        | 730      | 50   | 2128 | 2297 | 2408 | 2838 |      |
|            |                 | 54                        | 2106            | 2292     | 2403 | 2857 |      |      |      |      |
|            |                 | 57                        | 2081            | 2286     | 2397 | 2877 |      |      |      |      |

※( )は側面パネルありの基礎寸法となります。( )寸法のない基礎寸法は共通です。

ストロングタイプ50「基本(1台用)」ワイドストロングタイプ50「基本(2台用)」ジャンボストロングタイプ50「基本(3台用)」

# ストロングタイプ100基本(1台用) ワイドストロングタイプ100基本(2台用) ジャンボストロングタイプ100基本(3台用)

URBAN ROOF

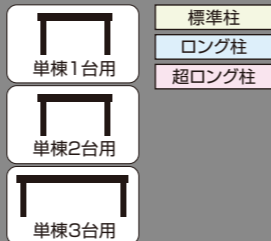

## カーポート:ストロングタイプ100 基本(1台用)/ワイドタイプ(2台用)/ジャンボタイプ(3台用)

■本体色バリエーション

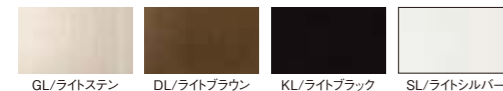

■屋根材パネルバリエーション



※写真はFUX-G3050HKLイメージです。



※写真はFUF-GW5450HGLイメージです。



※写真はFUF-GX7850HGLイメージです。

### ●ストロングタイプ100(1台用)/ワイドストロングタイプ100(2台用)

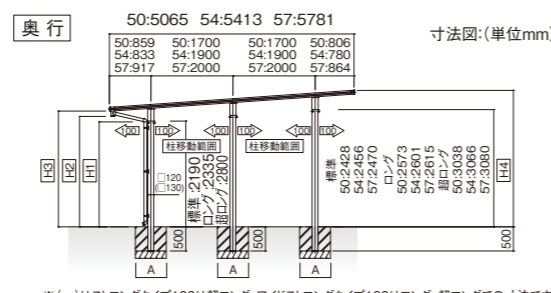

### ●ジャンボストロングタイプ100(3台用)

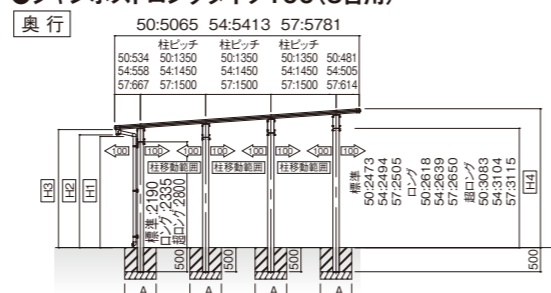

土間コンクリート考慮基礎条件  
基礎条件  
①土間コンクリート厚 :100mm以上、有筋  
②土間コンクリート強度 :18N/mm<sup>2</sup>以上  
③縁端距離 :200mm以上  
④地耐力 :50kN/m<sup>2</sup>以上

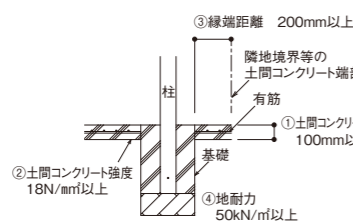

### ●ストロングタイプ100(1台用)

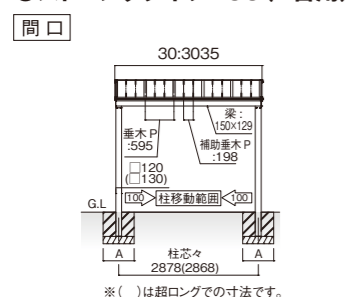

### ●ワイドストロングタイプ100(2台用)

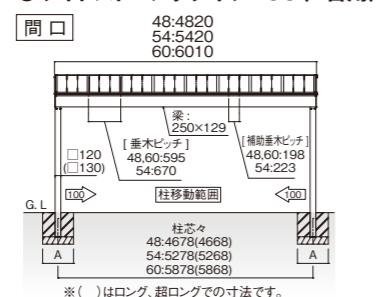

### ●ジャンボストロングタイプ100(3台用)

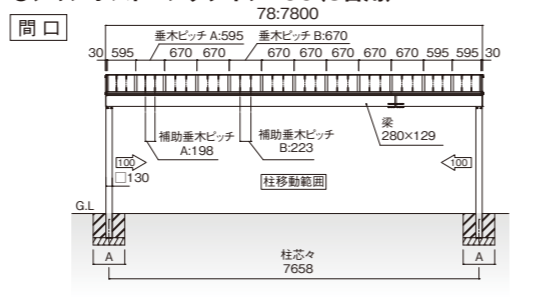

**注意** 耐荷重性能3000N/m<sup>2</sup>(306.1kgf/m<sup>2</sup>、目安として積雪量100cm相当)以上の重さをかけないでください。商品に破損の恐れがあります。  
※上記数値積雪量は1cmあたり30N/m<sup>2</sup>(3kgf/m<sup>2</sup>)で計算しています。湿った雪の場合、1cm当たりの重さがさらに大きくなる場合がありますので、早めに雪おろしを行ってください。  
●床面積が30m<sup>2</sup>を超えるカーポートは、建築基準法上、延焼ライン外に設置してください。

※商品写真の色調は印刷により、実物と異なる場合があります。 ※掲載価格は部材標準価格です。消費税、ガラス組込み商品を除くガラス代、組立費及び搬入費、施工費、装飾品は含まれていません。

## アーバンルーフ ストロングタイプ100・ワイドストロングタイプ100・ジャンボストロングタイプ100



### ストロングタイプ100 基本セット(1台用) 価格表

| タイプ(柱6本)          |       | 一般ポリカーボネート |           |           | 熱線遮断ポリカーボネート |           |           |          |
|-------------------|-------|------------|-----------|-----------|--------------|-----------|-----------|----------|
|                   |       | 奥行50:5065  | 奥行54:5413 | 奥行57:5781 | 奥行50:5065    | 奥行54:5413 | 奥行57:5781 |          |
| 間口<br>30<br>:3035 | 標準柱   | 2190mm     | ¥714,800  | ¥818,500  | ¥833,700     | ¥727,700  | ¥831,300  | ¥846,400 |
|                   |       | 2335mm     | ¥753,800  | ¥857,500  | ¥872,700     | ¥766,700  | ¥870,300  | ¥885,400 |
|                   | ロング柱  | 2190mm     | ¥714,800  | ¥818,500  | ¥833,700     | ¥727,700  | ¥831,300  | ¥846,400 |
|                   |       | 2335mm     | ¥753,800  | ¥857,500  | ¥872,700     | ¥766,700  | ¥870,300  | ¥885,400 |
|                   | 超ロング柱 | 2190mm     | ¥827,600  | ¥931,300  | ¥946,500     | ¥840,500  | ¥944,100  | ¥959,200 |
|                   |       | 2335mm     | ¥827,600  | ¥931,300  | ¥946,500     | ¥840,500  | ¥944,100  | ¥959,200 |

### ワイドストロングタイプ100 基本セット(2台用) 価格表

| タイプ(柱6本)          |       | 一般ポリカーボネート |            |            | 熱線遮断ポリカーボネート |            |            |            |
|-------------------|-------|------------|------------|------------|--------------|------------|------------|------------|
|                   |       | 奥行50:5065  | 奥行54:5413  | 奥行57:5781  | 奥行50:5065    | 奥行54:5413  | 奥行57:5781  |            |
| 間口<br>48<br>:4820 | 標準柱   | 2190mm     | ¥1,002,500 | ¥1,166,900 | ¥1,190,100   | ¥1,022,900 | ¥1,187,300 | ¥1,210,500 |
|                   |       | 2335mm     | ¥1,084,800 | ¥1,249,200 | ¥1,272,400   | ¥1,105,200 | ¥1,269,600 | ¥1,292,800 |
|                   | ロング柱  | 2190mm     | ¥1,002,500 | ¥1,166,900 | ¥1,190,100   | ¥1,022,900 | ¥1,187,300 | ¥1,210,500 |
|                   |       | 2335mm     | ¥1,084,800 | ¥1,249,200 | ¥1,272,400   | ¥1,105,200 | ¥1,269,600 | ¥1,292,800 |
|                   | 超ロング柱 | 2190mm     | ¥1,144,200 | ¥1,308,600 | ¥1,331,800   | ¥1,164,600 | ¥1,329,000 | ¥1,352,200 |
|                   |       | 2335mm     | ¥1,144,200 | ¥1,308,600 | ¥1,331,800   | ¥1,164,600 | ¥1,329,000 | ¥1,352,200 |
| 間口<br>54<br>:5420 | 標準柱   | 2190mm     | ¥1,090,300 | ¥1,254,300 | ¥1,277,500   | ¥1,112,700 | ¥1,272,700 | ¥1,297,900 |
|                   |       | 2335mm     | ¥1,172,600 | ¥1,336,600 | ¥1,359,800   | ¥1,195,000 | ¥1,355,000 | ¥1,380,200 |
|                   | ロング柱  | 2190mm     | ¥1,090,300 | ¥1,254,300 | ¥1,277,500   | ¥1,112,700 | ¥1,272,700 | ¥1,297,900 |
|                   |       | 2335mm     | ¥1,172,600 | ¥1,336,600 | ¥1,359,800   | ¥1,195,000 | ¥1,355,000 | ¥1,380,200 |
|                   | 超ロング柱 | 2190mm     | ¥1,232,000 | ¥1,396,000 | ¥1,419,200   | ¥1,254,400 | ¥1,414,400 | ¥1,439,600 |
|                   |       | 2335mm     | ¥1,232,000 | ¥1,396,000 | ¥1,419,200   | ¥1,254,400 | ¥1,414,400 | ¥1,439,600 |
| 間口<br>60<br>:6010 | 標準柱   | 2190mm     | ¥1,340,600 | ¥1,544,400 | ¥1,573,000   | ¥1,366,100 | ¥1,569,900 | ¥1,598,500 |
|                   |       | 2335mm     | ¥1,399,100 | ¥1,602,900 | ¥1,631,500   | ¥1,424,600 | ¥1,628,400 | ¥1,657,000 |
|                   | ロング柱  | 2190mm     | ¥1,340,600 | ¥1,544,400 | ¥1,573,000   | ¥1,366,100 | ¥1,569,900 | ¥1,598,500 |
|                   |       | 2335mm     | ¥1,399,100 | ¥1,602,900 | ¥1,631,500   | ¥1,424,600 | ¥1,628,400 | ¥1,657,000 |
|                   | 超ロング柱 | 2190mm     | ¥1,458,500 | ¥1,662,300 | ¥1,690,900   | ¥1,484,000 | ¥1,687,800 | ¥1,716,400 |
|                   |       | 2335mm     | ¥1,458,500 | ¥1,662,300 | ¥1,690,900   | ¥1,484,000 | ¥1,687,800 | ¥1,716,400 |

### ジャンボストロングタイプ100 基本セット(3台用) 価格表

| タイプ(柱8本)          |       | 一般ポリカーボネート |            |            | 熱線遮断ポリカーボネート |            |            |            |
|-------------------|-------|------------|------------|------------|--------------|------------|------------|------------|
|                   |       | 奥行50:5065  | 奥行54:5413  | 奥行57:5781  | 奥行50:5065    | 奥行54:5413  | 奥行57:5781  |            |
| 間口<br>78<br>:7800 | 標準柱   | 2190mm     | ¥2,494,200 | ¥2,620,000 | ¥2,654,000   | ¥2,526,800 | ¥2,648,600 | ¥2,684,600 |
|                   |       | 2335mm     | ¥2,564,900 | ¥2,690,700 | ¥2,724,700   | ¥2,597,500 | ¥2,719,300 | ¥2,755,300 |
|                   | ロング柱  | 2190mm     | ¥2,494,200 | ¥2,620,000 | ¥2,654,000   | ¥2,526,800 | ¥2,648,600 | ¥2,684,600 |
|                   |       | 2335mm     | ¥2,564,900 | ¥2,690,700 | ¥2,724,700   | ¥2,597,500 | ¥2,719,300 | ¥2,755,300 |
|                   | 超ロング柱 | 2190mm     | ¥2,773,200 | ¥2,899,000 | ¥2,933,000   | ¥2,805,800 | ¥2,927,600 | ¥2,963,600 |
|                   |       | 2335mm     | ¥2,773,200 | ¥2,899,000 | ¥2,933,000   | ¥2,805,800 | ¥2,927,600 | ¥2,963,600 |

※価格は本体色に関係なく同一です。 ※セット記号の○印を屋根材記号(B/R/F/U/X)に、末尾の□印を本体色記号(GL/DL/CL/SL)に読み替えてください。  
※ロング柱は標準柱より145mm、超ロング柱はロング柱より465mm柱が長くなります。

| 基礎表    |       | 地耐力50kN/m <sup>2</sup> 以上 |                 | 寸法表 |    |      |      |      |      |
|--------|-------|---------------------------|-----------------|-----|----|------|------|------|------|
|        |       | 土間コンクリートを考慮しない場合          | 土間コンクリートを考慮する場合 |     |    |      |      |      |      |
| 標準・ロング | 本体サイズ | A                         | A               |     |    |      |      |      |      |
|        |       | ストロング100                  | 450(470)        | 450 |    |      |      |      |      |
|        |       | ワイドストロング100               | 590             | 590 |    |      |      |      |      |
|        | 間口    | 30                        | 450(640)        | 450 | 奥行 | H1   | H2   | H3   | H4   |
|        |       | 48-54                     | 590(680)        | 590 | 50 | 2075 | 2186 | 2296 | 2727 |
|        |       | 60                        | 630(690)        | 630 | 54 | 2082 | 2188 | 2298 | 2753 |
| 超ロング   | 本体サイズ | A                         | A               |     |    |      |      |      |      |
|        |       | ストロング100                  | 450(640)        | 450 |    |      |      |      |      |
|        |       | ワイドストロング100               | 590(680)        | 590 |    |      |      |      |      |
|        | 間口    | 30                        | 450(640)        | 450 | 50 | 2175 | 2286 | 2396 | 2827 |
|        |       | 48-54                     | 590(680)        | 590 | 54 | 2182 | 2288 | 2398 | 2853 |
|        |       | 60                        | 630(690)        | 630 | 57 | 2157 | 2282 | 2392 | 2873 |

※( )は側面パネルありの基礎寸法となります。( )寸法のない基礎寸法は共通です。

ストロングタイプ100「基本(1台用)」ワイドストロングタイプ100「基本(2台用)」ジャンボストロングタイプ100「基本(3台用)」

※超ロング柱の設定はありません。

カーポート:側面パネル

|               |                          |
|---------------|--------------------------|
| 側面パネル<br>型式表示 | (+) FU ○ - P 08 14 H J □ |
|               | 無基本<br>有延長<br>有連棟        |

※奥行延長・奥行連棟タイプ価格は、レギュラータイプ基本タイプ価格に加工してください。

レギュラー基本(1台用)/合掌(2台用)(積雪20cm) 価格表

| タイプ         |        | 一般ポリカーボネート(B R F) |                                | 熱線遮断ポリカーボネート(U X)              |                                |                                |
|-------------|--------|-------------------|--------------------------------|--------------------------------|--------------------------------|--------------------------------|
|             |        | 奥行50:5052         | 奥行57:5768                      | 奥行50:5052                      | 奥行57:5768                      |                                |
| 800(1段)タイプ  | 836mm  | 標準柱               | 型式 FU○-P0850 □<br>価格 ¥189,100  | 型式 FU○-P0857 □<br>価格 ¥223,300  | 型式 FU○-P0850 □<br>価格 ¥194,100  | 型式 FU○-P0857 □<br>価格 ¥228,500  |
|             |        | ロング柱              | 型式 FU○-P0850H □<br>価格 ¥189,900 | 型式 FU○-P0857H □<br>価格 ¥224,100 | 型式 FU○-P0850H □<br>価格 ¥194,900 | 型式 FU○-P0857H □<br>価格 ¥229,300 |
| 1000(1段)タイプ | 1036mm | 標準柱               | 型式 FU○-P1050 □<br>価格 ¥235,900  | 型式 FU○-P1057 □<br>価格 ¥259,300  | 型式 FU○-P1050 □<br>価格 ¥240,300  | 型式 FU○-P1057 □<br>価格 ¥263,400  |
|             |        | ロング柱              | 型式 FU○-P1050H □<br>価格 ¥236,700 | 型式 FU○-P1057H □<br>価格 ¥260,100 | 型式 FU○-P1050H □<br>価格 ¥241,100 | 型式 FU○-P1057H □<br>価格 ¥264,200 |
| 1700(2段)タイプ | 1673mm | 標準柱               | 型式 FU○-P1750 □<br>価格 ¥304,900  | 型式 FU○-P1757 □<br>価格 ¥365,200  | 型式 FU○-P1750 □<br>価格 ¥314,900  | 型式 FU○-P1757 □<br>価格 ¥375,600  |
|             |        | ロング柱              | 型式 FU○-P1750H □<br>価格 ¥305,700 | 型式 FU○-P1757H □<br>価格 ¥366,000 | 型式 FU○-P1750H □<br>価格 ¥315,700 | 型式 FU○-P1757H □<br>価格 ¥376,400 |
| 1900(2段)タイプ | 1873mm | 標準柱               | 型式 FU○-P1950 □<br>価格 ¥351,700  | 型式 FU○-P1957 □<br>価格 ¥401,100  | 型式 FU○-P1950 □<br>価格 ¥361,100  | 型式 FU○-P1957 □<br>価格 ¥410,400  |
|             |        | ロング柱              | 型式 FU○-P1950H □<br>価格 ¥352,500 | 型式 FU○-P1957H □<br>価格 ¥401,900 | 型式 FU○-P1950H □<br>価格 ¥361,900 | 型式 FU○-P1957H □<br>価格 ¥411,200 |
| 2100(2段)タイプ | 2073mm | ロング柱              | 型式 FU○-P2150H □<br>価格 ¥399,300 | 型式 FU○-P2157H □<br>価格 ¥437,900 | 型式 FU○-P2150H □<br>価格 ¥408,100 | 型式 FU○-P2157H □<br>価格 ¥446,100 |

※価格は本体色に関係なく同一です。※セット記号の○印をパネル記号(B/R/F/U/X)に、末尾の□印を本体色記号(GL/DL/KL/SL)に読み替えてください。  
※超ロング柱の設定はありません。カーポート本体が超ロング柱の場合、側面パネルは取付けないでください。  
※片側支柱タイプに側面パネルを取付ける場合は、梁1本につき必ず補助柱1本を取付けてください。補助柱による補強がなされていないと強風時に、カーポート本体が破損する恐れがあります。

レギュラー奥行延長(+a用)(積雪20cm) 価格表

| タイプ         |        | 一般ポリカーボネート(B R F)                          | 熱線遮断ポリカーボネート(U X)                          |
|-------------|--------|--|--|
|             |        | 奥行14:1432                                  | 奥行14:1432                                  |
| 800(1段)タイプ  | 836mm  | 標準・ロング兼用<br>型式 FU○-P0814E □<br>価格 ¥72,300  | 標準・ロング兼用<br>型式 FU○-P0814E □<br>価格 ¥74,200  |
| 1000(1段)タイプ | 1036mm | 標準・ロング兼用<br>型式 FU○-P1014E □<br>価格 ¥81,700  | 標準・ロング兼用<br>型式 FU○-P1014E □<br>価格 ¥83,000  |
| 1700(2段)タイプ | 1673mm | 標準・ロング兼用<br>型式 FU○-P1714E □<br>価格 ¥127,000 | 標準・ロング兼用<br>型式 FU○-P1714E □<br>価格 ¥130,800 |
| 1900(2段)タイプ | 1873mm | 標準・ロング兼用<br>型式 FU○-P1914E □<br>価格 ¥136,500 | 標準・ロング兼用<br>型式 FU○-P1914E □<br>価格 ¥139,700 |
| 2100(2段)タイプ | 2073mm | ロング柱<br>型式 FU○-P2114HE □<br>価格 ¥146,000    | ロング柱<br>型式 FU○-P2114HE □<br>価格 ¥148,600    |

※価格は本体色に関係なく同一です。※セット記号の○印をパネル記号(B/R/F/U/X)に、末尾の□印を本体色記号(GL/DL/KL/SL)に読み替えてください。  
※超ロング柱の設定はありません。カーポート本体が超ロング柱の場合、側面パネルは取付けないでください。  
※側面パネルを取付ける場合は、梁1本につき必ず補助柱1本を取付けてください。補助柱による補強がなされていないと強風時に、カーポート本体が破損する恐れがあります。

レギュラー奥行連棟(+1台用)(積雪20cm) 価格表

| タイプ         |        | 一般ポリカーボネート(B R F) |                                 | 熱線遮断ポリカーボネート(U X)               |                                 |                                 |
|-------------|--------|-------------------|---------------------------------|---------------------------------|---------------------------------|---------------------------------|
|             |        | 奥行50:5012         | 奥行57:5728                       | 奥行50:5012                       | 奥行57:5728                       |                                 |
| 800(1段)タイプ  | 836mm  | 標準柱               | 型式 FU○-P0850J □<br>価格 ¥197,000  | 型式 FU○-P0857J □<br>価格 ¥230,300  | 型式 FU○-P0850J □<br>価格 ¥202,000  | 型式 FU○-P0857J □<br>価格 ¥235,500  |
|             |        | ロング柱              | 型式 FU○-P0850JH □<br>価格 ¥197,800 | 型式 FU○-P0857JH □<br>価格 ¥231,100 | 型式 FU○-P0850JH □<br>価格 ¥202,800 | 型式 FU○-P0857JH □<br>価格 ¥236,300 |
| 1000(1段)タイプ | 1036mm | 標準柱               | 型式 FU○-P1050J □<br>価格 ¥239,900  | 型式 FU○-P1057J □<br>価格 ¥262,300  | 型式 FU○-P1050J □<br>価格 ¥244,300  | 型式 FU○-P1057J □<br>価格 ¥266,400  |
|             |        | ロング柱              | 型式 FU○-P1050JH □<br>価格 ¥240,700 | 型式 FU○-P1057JH □<br>価格 ¥263,100 | 型式 FU○-P1050JH □<br>価格 ¥245,100 | 型式 FU○-P1057JH □<br>価格 ¥267,200 |
| 1700(2段)タイプ | 1673mm | 標準柱               | 型式 FU○-P1750J □<br>価格 ¥320,800  | 型式 FU○-P1757J □<br>価格 ¥379,300  | 型式 FU○-P1750J □<br>価格 ¥330,800  | 型式 FU○-P1757J □<br>価格 ¥389,700  |
|             |        | ロング柱              | 型式 FU○-P1750JH □<br>価格 ¥321,600 | 型式 FU○-P1757JH □<br>価格 ¥380,100 | 型式 FU○-P1750JH □<br>価格 ¥331,600 | 型式 FU○-P1757JH □<br>価格 ¥390,500 |
| 1900(2段)タイプ | 1873mm | 標準柱               | 型式 FU○-P1950J □<br>価格 ¥363,700  | 型式 FU○-P1957J □<br>価格 ¥411,200  | 型式 FU○-P1950J □<br>価格 ¥373,100  | 型式 FU○-P1957J □<br>価格 ¥420,500  |
|             |        | ロング柱              | 型式 FU○-P1950JH □<br>価格 ¥364,500 | 型式 FU○-P1957JH □<br>価格 ¥412,000 | 型式 FU○-P1950JH □<br>価格 ¥373,900 | 型式 FU○-P1957JH □<br>価格 ¥421,300 |
| 2100(2段)タイプ | 2073mm | ロング柱              | 型式 FU○-P2150JH □<br>価格 ¥407,300 | 型式 FU○-P2157JH □<br>価格 ¥444,000 | 型式 FU○-P2150JH □<br>価格 ¥416,100 | 型式 FU○-P2157JH □<br>価格 ¥452,200 |

※価格は本体色に関係なく同一です。※セット記号の○印をパネル記号(B/R/F/U/X)に、末尾の□印を本体色記号(GL/DL/KL/SL)に読み替えてください。  
※超ロング柱の設定はありません。カーポート本体が超ロング柱の場合、側面パネルは取付けないでください。  
※側面パネルを取付ける場合は、梁1本につき必ず補助柱1本を取付けてください。補助柱による補強がなされていないと強風時に、カーポート本体が破損する恐れがあります。

※掲載価格は部材標準価格です。消費税、ガラス組込み商品を除くガラス代、組立費及び搬入費、施工費、装飾品は含まれていません。

ワイドタイプ(2台用)・ジャンボタイプ(3台用) [台形枠なし](積雪20cm) 価格表

| タイプ         |        | 一般ポリカーボネート(B R F) |                                 |                                 | 熱線遮断ポリカーボネート(U X)               |                                 |                                 |
|-------------|--------|-------------------|---------------------------------|---------------------------------|---------------------------------|---------------------------------|---------------------------------|
|             |        | 奥行50:5052         | 奥行54:5400(※ワイドのみ)               | 奥行57:5768                       | 奥行50:5052                       | 奥行54:5400(※ワイドのみ)               | 奥行57:5768                       |
| 800(1段)タイプ  | 836mm  | ロング柱              | 型式 FU○-PT0850H □<br>価格 ¥159,700 | 型式 FU○-PT0854H □<br>価格 ¥174,800 | 型式 FU○-PT0857H □<br>価格 ¥185,800 | 型式 FU○-PT0850H □<br>価格 ¥164,700 | 型式 FU○-PT0854H □<br>価格 ¥179,800 |
| 1000(1段)タイプ | 1036mm | ロング柱              | 型式 FU○-PT1050H □<br>価格 ¥206,500 | 型式 FU○-PT1054H □<br>価格 ¥213,900 | 型式 FU○-PT1057H □<br>価格 ¥221,800 | 型式 FU○-PT1050H □<br>価格 ¥210,900 | 型式 FU○-PT1054H □<br>価格 ¥219,900 |
| 1700(2段)タイプ | 1673mm | ロング柱              | 型式 FU○-PT1750H □<br>価格 ¥276,500 | 型式 FU○-PT1754H □<br>価格 ¥306,500 | 型式 FU○-PT1757H □<br>価格 ¥328,700 | 型式 FU○-PT1750H □<br>価格 ¥286,500 | 型式 FU○-PT1754H □<br>価格 ¥316,500 |
| 1900(2段)タイプ | 1873mm | ロング柱              | 型式 FU○-PT1950H □<br>価格 ¥323,300 | 型式 FU○-PT1954H □<br>価格 ¥345,700 | 型式 FU○-PT1957H □<br>価格 ¥364,600 | 型式 FU○-PT1950H □<br>価格 ¥332,700 | 型式 FU○-PT1954H □<br>価格 ¥356,700 |
| 2100(2段)タイプ | 2073mm | ロング柱              | 型式 FU○-PT2150H □<br>価格 ¥370,100 | 型式 FU○-PT2154H □<br>価格 ¥384,900 | 型式 FU○-PT2157H □<br>価格 ¥400,600 | 型式 FU○-PT2150H □<br>価格 ¥378,900 | 型式 FU○-PT2154H □<br>価格 ¥408,800 |

※価格は本体色に関係なく同一です。※セット記号の○印をパネル記号(B/R/F/U/X)に、末尾の□印を本体色記号(GL/DL/KL/SL)に読み替えてください。  
※超ロング柱の設定はありません。カーポート本体が超ロング柱の場合、側面パネルは取付けないでください。  
※ジャンボタイプ(3台用)に奥行54の設定はありません。

ワイドタイプ(2台用)・ジャンボタイプ(3台用) [台形枠付き](積雪20cm) 価格表

| タイプ         |              | 一般ポリカーボネート(B R F)    |                                   | 熱線遮断ポリカーボネート(U X)                 |                                   |                                   |
|-------------|--------------|----------------------|-----------------------------------|-----------------------------------|-----------------------------------|-----------------------------------|
|             |              | 奥行50/54:5052(※ワイドのみ) | 奥行57:5768                         | 奥行50/54:5052(※ワイドのみ)              | 奥行57:5768                         |                                   |
| 900(1段)タイプ  | 937mm(936mm) | ロング柱                 | 型式 FU○-△PD*0950H □<br>価格 ¥234,000 | 型式 FU○-△PD*0957H □<br>価格 ¥243,600 | 型式 FU○-△PD*0950H □<br>価格 ¥239,700 | 型式 FU○-△PD*0957H □<br>価格 ¥250,300 |
| 1800(2段)タイプ | 1774mm       | ロング柱                 | 型式 FU○-△PD*1850H □<br>価格 ¥348,800 | 型式 FU○-△PD*1857H □<br>価格 ¥384,500 | 型式 FU○-△PD*1850H □<br>価格 ¥359,500 | 型式 FU○-△PD*1857H □<br>価格 ¥396,400 |
| 2000(2段)タイプ | 1974mm       | ロング柱                 | 型式 FU○-△PD*2050H □<br>価格 ¥395,700 | 型式 FU○-△PD*2057H □<br>価格 ¥420,400 | 型式 FU○-△PD*2050H □<br>価格 ¥405,800 | 型式 FU○-△PD*2057H □<br>価格 ¥431,200 |
| 2600(3段)タイプ | 2611mm       | ロング柱                 | 型式 FU○-△PD*2650H □<br>価格 ¥463,900 | 型式 FU○-△PD*2657H □<br>価格 ¥525,600 | 型式 FU○-△PD*2650H □<br>価格 ¥479,600 | 型式 FU○-△PD*2657H □<br>価格 ¥542,700 |

※価格は本体色に関係なく同一です。※セット記号の○印をパネル記号(B/R/F/U/X)に、末尾の□印を本体色記号(GL/DL/KL/SL)に読み替えてください。  
※超ロング柱の設定はありません。カーポート本体が超ロング柱の場合、側面パネルは取付けないでください。  
※ジャンボタイプ(3台用)に奥行54の設定はありません。  
※( )内の寸法はジャンボタイプでの寸法です。  
※側面パネル高さ寸法は水上側の寸法になります。

●レギュラータイプ 基本(1台用)/合掌(2台用)

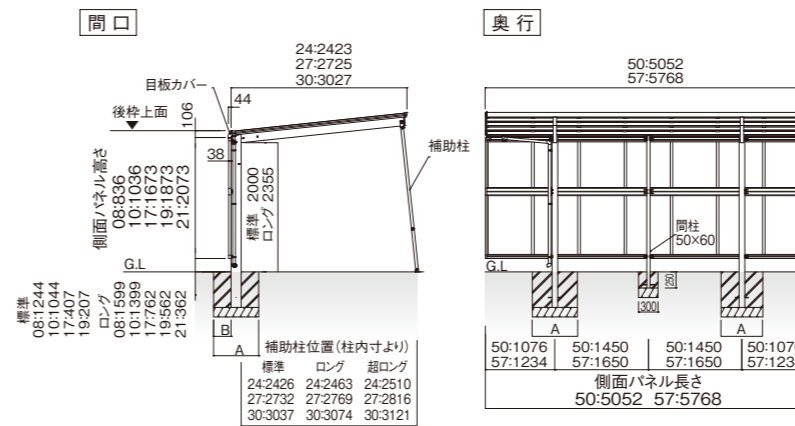

●ワイドタイプ/ジャンボタイプ

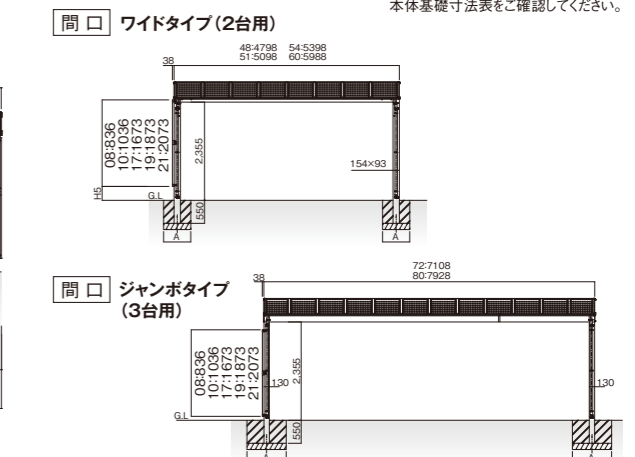

●基本セット用台形枠なし側面パネル

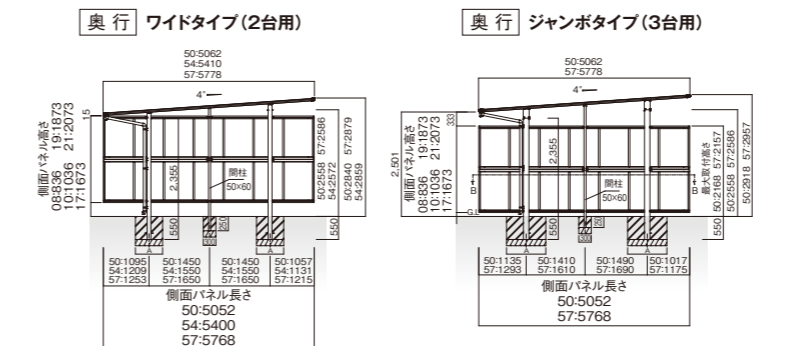

●基本セット用台形枠付き側面パネル

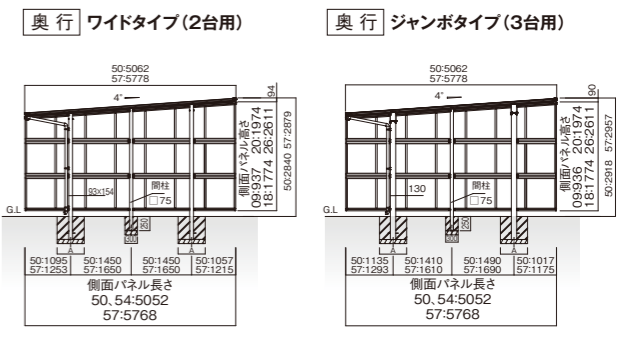

オプション 側面パネル 価格表 図面

オプション 側面パネル 価格表 図面

|       |
|-------|
| 標準柱   |
| ロング柱  |
| 超ロング柱 |

### カーポート・サイクルポート: 側面パネル

|               |                            |                             |  |                            |             |                        |                       |
|---------------|----------------------------|-----------------------------|--|----------------------------|-------------|------------------------|-----------------------|
| 側面パネル<br>型式表示 | <b>FU</b>                  | <b>S</b>                    |  | <b>09</b>                  | <b>50</b>   | <b>H</b>               |                       |
|               | パネル<br>ポリカB-R-F<br>熱線遮断U-X | 積雪<br>S:積雪50cm<br>G:積雪100cm | タイプ<br>PD:台形付付(ポリカマット以外)<br>PD*:台形付付(ポリカマット時R/L) | 高さ<br>09:18<br>20:26<br>30 | 奥行<br>50:57 | 柱<br>H:ロング柱<br>L:超ロング柱 | 本体色<br>GL-DL<br>KL-SL |

※クリアマット・ブルースモークマット時R/Lは、水下側から見て右であれば「R」、左であれば「L」を手配してください。

### ストロング50(1台用)・ワイドストロング50(2台用)・ジャンボストロング50(3台用)タイプ用[台形付] (積雪50cm) 価格表

| タイプ         |        | 一般ポリカーボネート <b>(B R F)</b> |                    | 熱線遮断ポリカーボネート <b>(U X)</b> |                    |                    |
|-------------|--------|---------------------------|--------------------|---------------------------|--------------------|--------------------|
|             |        | 奥行50/54:5052              | 奥行57:5768          | 奥行50/54:5052              | 奥行57:5768          |                    |
| 900(1段)タイプ  | 937mm  | 標準・ロング兼用                  | 型式 FU○-SPD*0950H □ | 型式 FU○-SPD*0957H □        | 型式 FU○-SPD*0950H □ | 型式 FU○-SPD*0957H □ |
|             |        | 超ロング柱                     | 型式 FU○-SPD*0950L □ | 型式 FU○-SPD*0957L □        | 型式 FU○-SPD*0950L □ | 型式 FU○-SPD*0957L □ |
| 1800(2段)タイプ | 1774mm | 標準・ロング兼用                  | 型式 FU○-SPD*1850H □ | 型式 FU○-SPD*1857H □        | 型式 FU○-SPD*1850H □ | 型式 FU○-SPD*1857H □ |
|             |        | 超ロング柱                     | 型式 FU○-SPD*2050L □ | 型式 FU○-SPD*2057L □        | 型式 FU○-SPD*2050L □ | 型式 FU○-SPD*2057L □ |
| 2600(3段)タイプ | 2611mm | 標準・ロング兼用                  | 型式 FU○-SPD*2650H □ | 型式 FU○-SPD*2657H □        | 型式 FU○-SPD*2650H □ | 型式 FU○-SPD*2657H □ |
|             |        | 超ロング柱                     | 型式 FU○-SPD*3050L □ | 型式 FU○-SPD*3057L □        | 型式 FU○-SPD*3050L □ | 型式 FU○-SPD*3057L □ |

※価格は本体色に関係なく同一です。 ※セット記号の○印をパネル記号(B/R/F/U/X)に、末尾の□印を本体色記号(GL/DL/KL/SL)に読み替えてください。 ※側面パネル高さは水上側の寸法になります。

### ストロング100(1台用)・ワイドストロング100(2台用)・ジャンボストロング100(3台用)タイプ用[台形付] (積雪100cm) 価格表

| タイプ         |        | 一般ポリカーボネート <b>(B R F)</b> |                    | 熱線遮断ポリカーボネート <b>(U X)</b> |                    |                    |
|-------------|--------|---------------------------|--------------------|---------------------------|--------------------|--------------------|
|             |        | 奥行50/54:5052              | 奥行57:5768          | 奥行50/54:5052              | 奥行57:5768          |                    |
| 900(1段)タイプ  | 937mm  | 標準・ロング兼用                  | 型式 FU○-GPD*0950H □ | 型式 FU○-GPD*0957H □        | 型式 FU○-GPD*0950H □ | 型式 FU○-GPD*0957H □ |
|             |        | 超ロング柱                     | 型式 FU○-GPD*0950L □ | 型式 FU○-GPD*0957L □        | 型式 FU○-GPD*0950L □ | 型式 FU○-GPD*0957L □ |
| 1800(2段)タイプ | 1774mm | 標準・ロング兼用                  | 型式 FU○-GPD*1850H □ | 型式 FU○-GPD*1857H □        | 型式 FU○-GPD*1850H □ | 型式 FU○-GPD*1857H □ |
|             |        | 超ロング柱                     | 型式 FU○-GPD*2050L □ | 型式 FU○-GPD*2057L □        | 型式 FU○-GPD*2050L □ | 型式 FU○-GPD*2057L □ |
| 2600(3段)タイプ | 2611mm | 標準・ロング兼用                  | 型式 FU○-GPD*2650H □ | 型式 FU○-GPD*2657H □        | 型式 FU○-GPD*2650H □ | 型式 FU○-GPD*2657H □ |
|             |        | 超ロング柱                     | 型式 FU○-GPD*3050L □ | 型式 FU○-GPD*3057L □        | 型式 FU○-GPD*3050L □ | 型式 FU○-GPD*3057L □ |

※価格は本体色に関係なく同一です。 ※セット記号の○印をパネル記号(B/R/F/U/X)に、末尾の□印を本体色記号(GL/DL/KL/SL)に読み替えてください。 ※側面パネル高さは水上側の寸法になります。

#### 側面パネル 基礎寸法表

地耐力50kN/m<sup>2</sup>以上

| サイズ         | 土間コンクリートを考慮しない場合 | 土間コンクリートを考慮する場合 |
|-------------|------------------|-----------------|
| ストロング50     | 標準・ロング □710      | □460            |
|             | 超ロング □950        | □500            |
| ワイドストロング50  | 標準・ロング □710      | □610(640)       |
|             | 超ロング □950        | □610(640)       |
| ジャンボストロング50 | 標準・ロング □730      | □730            |
|             | 超ロング □950        | □730            |

※( )は6050・6054・6057の場合の基礎寸法です。

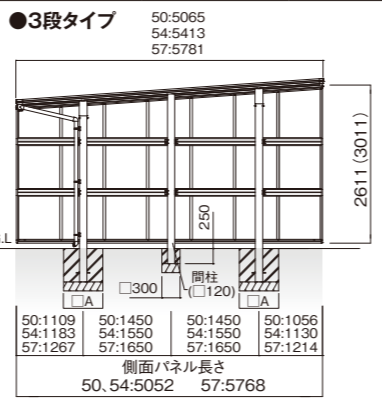
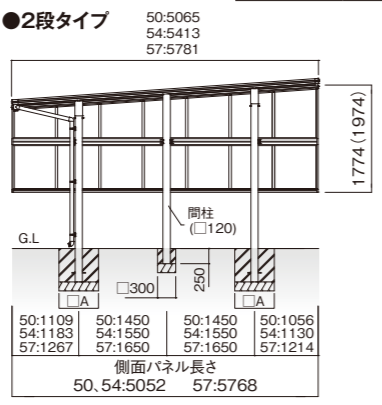
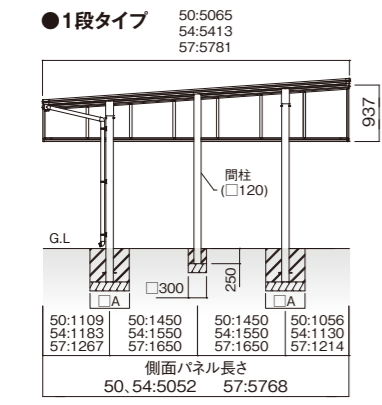

※( )は、超ロング用での寸法です。

|               |              |                            |                                |                      |                |                     |                       |
|---------------|--------------|----------------------------|--------------------------------|----------------------|----------------|---------------------|-----------------------|
| 側面パネル<br>型式表示 | <b>(+)FU</b> | <b>NP</b>                  | <b>08</b>                      | <b>22</b>            | <b>H</b>       | <b>J</b>            |                       |
|               | 無:基本<br>有:連棟 | パネル<br>ポリカB-R-F<br>熱線遮断U-X | タイプ<br>NP:ミニ<br>NQ:ミニ<br>NT:ミニ | 高さ<br>08:10<br>17:19 | 奥行<br>22:29:50 | 柱<br>H:ロング柱<br>J:連棟 | 本体色<br>GL-DL<br>KL-SL |

※奥行連棟タイプ価格は、ミニタイプ基本タイプ価格に加工してください。

### ミニタイプ基本用(積雪20cm) 価格表

| タイプ         |        | 一般ポリカーボネート <b>(B R F)</b> |                 |                 | 熱線遮断ポリカーボネート <b>(U X)</b> |                 |                 |                |
|-------------|--------|---------------------------|-----------------|-----------------|---------------------------|-----------------|-----------------|----------------|
|             |        | 奥行22:2188                 | 奥行29:2904       | 奥行50:5052       | 奥行22:2188                 | 奥行29:2904       | 奥行50:5052       |                |
| 800(1段)タイプ  | 836mm  | 標準柱                       | 型式 FU○-NP0822 □ | 型式 FU○-NP0829 □ | 型式 FU○-P0850 □            | 型式 FU○-NP0822 □ | 型式 FU○-NP0829 □ | 型式 FU○-P0850 □ |
|             |        | 価格                        | ¥98,500         | ¥114,400        | ¥189,100                  | ¥101,400        | ¥117,300        | ¥194,100       |
| 1000(1段)タイプ | 1036mm | 標準柱                       | 型式 FU○-NP1022 □ | 型式 FU○-NP1029 □ | 型式 FU○-P1050 □            | 型式 FU○-NP1022 □ | 型式 FU○-NP1029 □ | 型式 FU○-P1050 □ |
|             |        | 価格                        | ¥112,400        | ¥132,300        | ¥235,900                  | ¥115,400        | ¥136,300        | ¥240,300       |
| 1700(2段)タイプ | 1673mm | 標準柱                       | 型式 FU○-NP1722 □ | 型式 FU○-NP1729 □ | 型式 FU○-P1750 □            | 型式 FU○-NP1722 □ | 型式 FU○-NP1729 □ | 型式 FU○-P1750 □ |
|             |        | 価格                        | ¥216,500        | ¥246,400        | ¥304,900                  | ¥222,300        | ¥252,200        | ¥314,900       |
| 1900(2段)タイプ | 1873mm | 標準柱                       | 型式 FU○-NP1922 □ | 型式 FU○-NP1929 □ | 型式 FU○-P1950 □            | 型式 FU○-NP1922 □ | 型式 FU○-NP1929 □ | 型式 FU○-P1950 □ |
|             |        | 価格                        | ¥230,500        | ¥264,300        | ¥351,700                  | ¥236,400        | ¥271,200        | ¥361,100       |

### ミニタイプ奥行連棟用(積雪20cm) 価格表

| タイプ         |        | 一般ポリカーボネート <b>(B R F)</b> |                  |                  | 熱線遮断ポリカーボネート <b>(U X)</b> |                  |                  |                 |
|-------------|--------|---------------------------|------------------|------------------|---------------------------|------------------|------------------|-----------------|
|             |        | 奥行22:2148                 | 奥行29:2864        | 奥行50:5012        | 奥行22:2148                 | 奥行29:2864        | 奥行50:5012        |                 |
| 800(1段)タイプ  | 836mm  | 標準柱                       | 型式 FU○-NP0822J □ | 型式 FU○-NP0829J □ | 型式 FU○-P0850J □           | 型式 FU○-NP0822J □ | 型式 FU○-NP0829J □ | 型式 FU○-P0850J □ |
|             |        | 価格                        | ¥104,400         | ¥121,400         | ¥197,000                  | ¥107,300         | ¥124,300         | ¥202,000        |
| 1000(1段)タイプ | 1036mm | 標準柱                       | 型式 FU○-NP1022J □ | 型式 FU○-NP1029J □ | 型式 FU○-P1050J □           | 型式 FU○-NP1022J □ | 型式 FU○-NP1029J □ | 型式 FU○-P1050J □ |
|             |        | 価格                        | ¥119,400         | ¥141,400         | ¥239,900                  | ¥122,400         | ¥145,400         | ¥244,300        |
| 1700(2段)タイプ | 1673mm | 標準柱                       | 型式 FU○-NP1722J □ | 型式 FU○-NP1729J □ | 型式 FU○-P1750J □           | 型式 FU○-NP1722J □ | 型式 FU○-NP1729J □ | 型式 FU○-P1750J □ |
|             |        | 価格                        | ¥228,200         | ¥260,500         | ¥320,800                  | ¥234,000         | ¥266,300         | ¥330,800        |
| 1900(2段)タイプ | 1873mm | 標準柱                       | 型式 FU○-NP1922J □ | 型式 FU○-NP1929J □ | 型式 FU○-P1950J □           | 型式 FU○-NP1922J □ | 型式 FU○-NP1929J □ | 型式 FU○-P1950J □ |
|             |        | 価格                        | ¥243,400         | ¥280,600         | ¥363,700                  | ¥249,300         | ¥287,500         | ¥373,100        |

### ミニタイプ基本用 腰パネル(妻パネルなし/付) 価格表

| タイプ        |        | 一般ポリカーボネート <b>(B R F)</b> |                 |                 | 熱線遮断ポリカーボネート <b>(U X)</b> |                 |                 |                  |
|------------|--------|---------------------------|-----------------|-----------------|---------------------------|-----------------|-----------------|------------------|
|            |        | 奥行22:2188                 | 奥行29:2904       | 奥行50:5052       | 奥行22:2188                 | 奥行29:2904       | 奥行50:5052       |                  |
| 800(1段)タイプ | 妻パネルなし | 標準                        | 型式 FU○-NQ0822 □ | 型式 FU○-NQ0829 □ | 型式 FU○-NQ0850 □           | 型式 FU○-NQ0822 □ | 型式 FU○-NQ0829 □ | 型式 FU○-NQ0850 □  |
|            |        | 価格                        | ¥76,100         | ¥90,100         | ¥154,600                  | ¥79,000         | ¥93,000         | ¥159,600         |
|            | ロング    | 型式 FU○-NQ0850H □          |                 |                 |                           |                 |                 | 型式 FU○-NQ0850H □ |
|            | 価格     |                           |                 | ¥155,400        |                           |                 |                 | ¥160,400         |
| 妻パネル付      | 標準     | 型式 FU○-NT0822 □           | 型式 FU○-NT0829 □ | 型式 FU○-NT0850 □ | 型式 FU○-NT0822 □           | 型式 FU○-NT0829 □ | 型式 FU○-NT0850 □ |                  |
|            |        | 価格                        | ¥195,900        | ¥209,900        | ¥291,800                  | ¥200,900        | ¥215,100        | ¥299,700         |
|            | ロング    | 型式 FU○-NT0850H □          |                 |                 |                           |                 |                 | 型式 FU○-NT0850H □ |
|            | 価格     |                           |                 | ¥292,600        |                           |                 |                 | ¥300,500         |

### ミニタイプ基本用 腰パネル(妻パネルなし/付) 奥行連棟用 価格表

| タイプ        |          | 一般ポリカーボネート <b>(B R F)</b> |                  |                  | 熱線遮断ポリカーボネート <b>(U X)</b> |                  |                  |                   |
|------------|----------|---------------------------|------------------|------------------|---------------------------|------------------|------------------|-------------------|
|            |          | 奥行22:2148                 | 奥行29:2864        | 奥行50:5012        | 奥行22:2148                 | 奥行29:2864        | 奥行50:5012        |                   |
| 800(1段)タイプ | 妻パネルなし/付 | 標準                        | 型式 FU○-NQ0822J □ | 型式 FU○-NQ0829J □ | 型式 FU○-NQ0850J □          | 型式 FU○-NQ0822J □ | 型式 FU○-NQ0829J □ | 型式 FU○-NQ0850J □  |
|            |          | 価格                        | ¥82,000          | ¥97,100          | ¥162,500                  | ¥84,900          | ¥100,000         | ¥167,500          |
|            | ロング      | 型式 FU○-NQ0850HJ □         |                  |                  |                           |                  |                  | 型式 FU○-NQ0850HJ □ |
|            | 価格       |                           |                  | ¥163,300         |                           |                  |                  | ¥168,300          |

※価格は本体色に関係なく同一です。 ※セット記号の○印をパネル記号(B/R/F/U/X)に、末尾の□印を本体色記号(GL/DL/KL/SL)に読み替えてください。  
(注1) 奥行50用及び奥行50用を含む連棟の場合は、梁1本につき必ず補助柱1本を取付けてください。補助柱による補強がなされていないと強風時に、サイクルポート本体が破損する恐れがあります。

#### ●側面パネル(奥行連棟タイプ納まり)

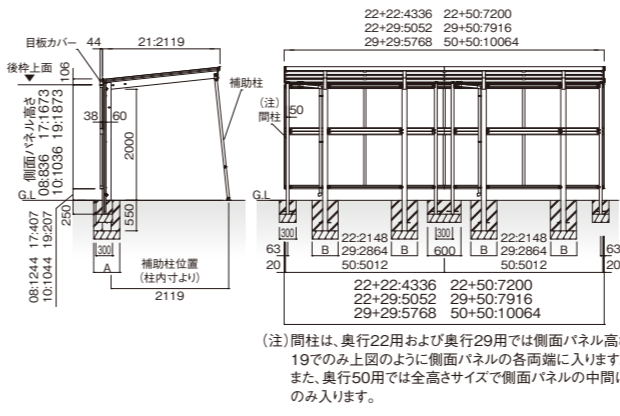

#### ●腰パネル・妻パネル(基本タイプ納まり)

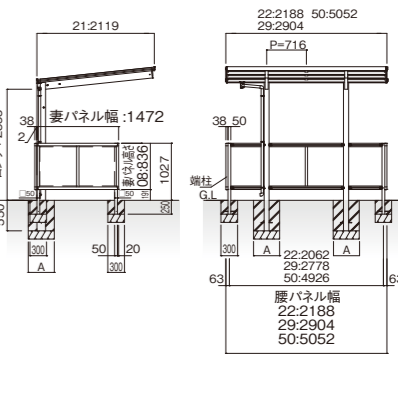

#### ●ミニ側面パネル・腰パネル

| 土間コンクリートを考慮する場合  |  | サイクルポートサイズ |      | A   | B   |
|------------------|--|------------|------|-----|-----|
| 標準・ロング           |  | 2122       | 2129 | 470 | 470 |
|                  |  | 2150       |      |     |     |
| 土間コンクリートを考慮しない場合 |  | サイクルポートサイズ |      | A   | B   |
| 標準・ロング           |  | 2122       | 2129 | 470 | 470 |
|                  |  | 2150       |      | 490 | 490 |

地耐力50kN/m<sup>2</sup>以上

## レギュラータイプ(積雪20cm) 変形敷地対応セット

### ■前枠斜め切詰めの場合(図A)

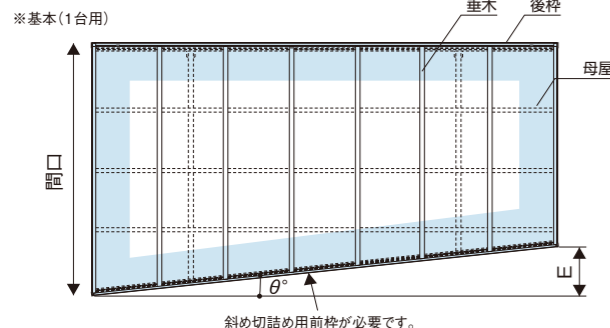

### ■(前枠側)側枠斜め切詰めの場合(図B)

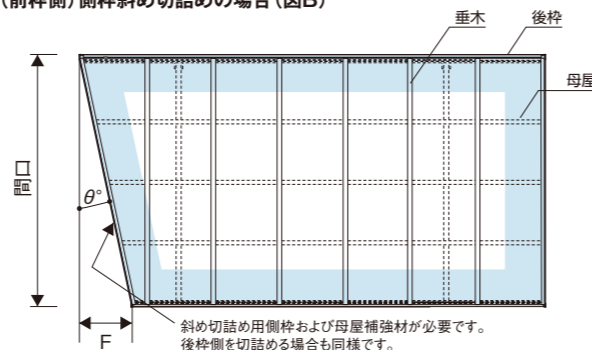

### ■(前枠側)側枠部分斜め切詰めの場合(図C)

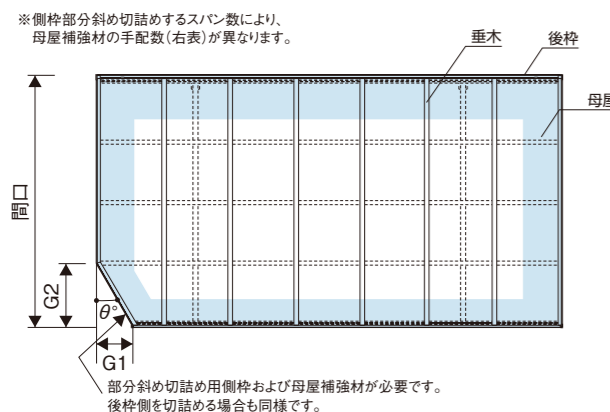

### ■入隅加工の場合(図D)

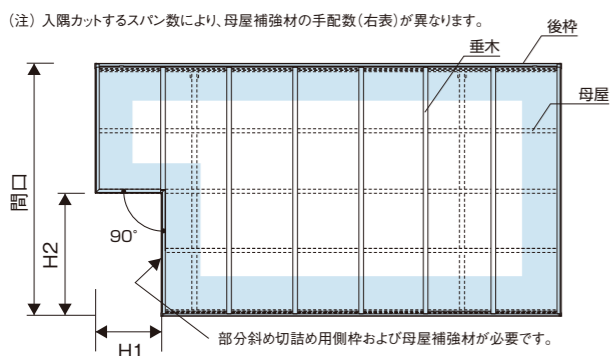

### ■レギュラータイプの場合(P5~P10)

| 間口 | 図A      |         | 図B      |         |         |         | 図C      |       |        |        | 図D   |   |   |
|----|---------|---------|---------|---------|---------|---------|---------|-------|--------|--------|------|---|---|
|    | 奥行50    | 奥行57    | F       |         | G1      |         | G2      |       | H2     |        |      |   |   |
| 24 | 0~528.9 | 0~604.1 | 0~626.2 | 0~261.3 | 0~519.2 | 0~601.2 | —       | 629.3 | 1208.5 | 1787.8 | —    | — | — |
| 27 | —       | —       | 0~609.7 | 0~295.1 | 0~586.9 | 0~603.5 | —       | 705.3 | 1360.5 | 2015.8 | —    | — | — |
| 30 | —       | —       | 0~626.0 | 0~263.9 | 0~524.3 | 0~607.1 | 0~585.6 | 635   | 1220   | 1805   | 2390 | — | — |

| 対応角度θ | 変形敷地対応セット |               | 前枠斜め切詰め |        | 側枠斜め切詰め(注2) |        | 側枠部分斜め切詰め(注2) |   |   |   | 入隅(注3) |
|-------|-----------|---------------|---------|--------|-------------|--------|---------------|---|---|---|--------|
|       | 間口        | 図A( )は奥行57の場合 | 図B      | 図C     | 図D          |        |               |   |   |   |        |
| 24    | 24        | 0°~6°(5°)     | 0°~15°  | 0°~24° | 0°~24°      | 0°~19° | —             | — | — | — | 90°    |
| 27    | 27        | 0°~6°         | 0°~13°  | 0°~24° | 0°~24°      | 0°~17° | —             | — | — | — | 90°    |
| 30    | 30        | 0°~6°(5°)     | 0°~12°  | 0°~24° | 0°~24°      | 0°~19° | 0°~14°        | — | — | — | 90°    |

  

| 名称         | 型式      | 価格      | 手配数 | 手配数 | 手配数     | 手配数 | 手配数 | 手配数 | 手配数   |
|------------|---------|---------|-----|-----|---------|-----|-----|-----|-------|
| 斜め切詰め用前枠   | UF-YN1□ | ¥39,200 | 1   | —   | —       | —   | —   | —   | —     |
| 斜め切詰め用側枠   | UF-YN2□ | ¥36,600 | —   | 1   | —       | —   | —   | —   | —     |
| 部分斜め切詰め用側枠 | UF-YN3□ | ¥42,700 | —   | —   | 1       | 1   | 1   | 1   | —     |
| 入隅用側枠      | UF-YN4□ | ¥38,000 | —   | —   | —       | —   | —   | —   | 1     |
| 母屋補強材(注4)  | UF-YN5□ | ¥17,800 | —   | —   | 3~4(注1) | 1   | 2   | 3   | 4(注1) |

※1セット当たりの価格です。  
 ※末尾の□印を本体色記号(GL/DL/KL/SL)に読み替えてください。  
 (注1)側枠斜め切詰めの場合には母屋本数と同数(間口24・27:3本、間口30:4本)の、入隅の場合にはカットするスパン数と同数の母屋補強材がそれぞれ必要です。  
 (注2)垂木をまたいでの切詰めはできません。また、後枠側を切詰める場合は、側面パネルは現場加工が必要となります。  
 (注3)垂木をまたいでの切詰めはできません。また、後枠側を切詰めることはできません。  
 (注4)前枠斜め切詰め+側枠部分斜め切詰め、側枠斜め切詰め+入隅加工の場合は母屋補強材が必要となります。

## ワイドタイプ(積雪20cm)/ジャンボタイプ(積雪20cm) 変形敷地対応セット

### ■前枠斜め切詰めの場合(図A)\*1

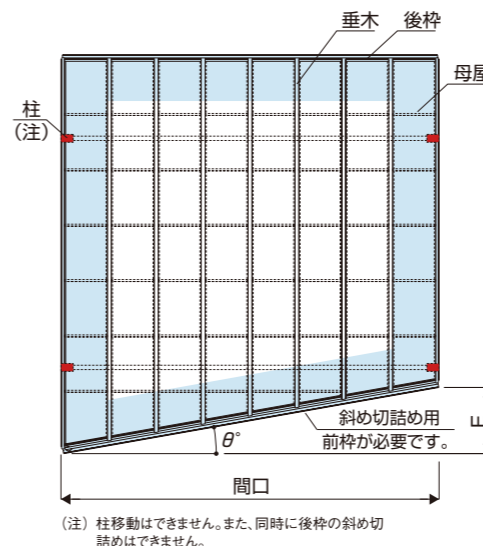

### ■後枠斜め切詰めの場合(図B)\*1

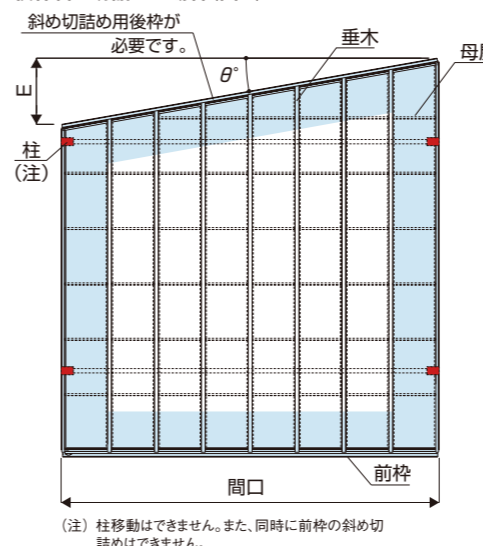

### ■側枠斜め切詰め(前枠側)の場合(図C)\*2

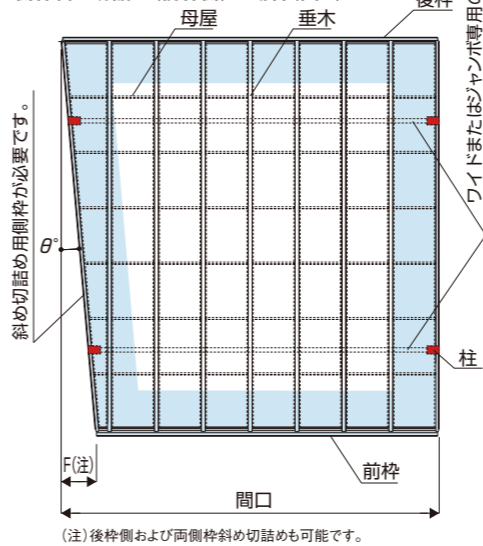

※1 切詰め側に取付ける側面パネルは、現場加工が必要となります。  
 ※2 切詰め側に、側面パネルを取付けることはできません。

### ■ワイドタイプの場合(P11・P12)

| 切詰め範囲表 | 間口    |      | 図A・B    |         | 図C      |   |
|--------|-------|------|---------|---------|---------|---|
|        | 奥行50  | 奥行57 | E       | F       | F       | F |
| 48     | 0~586 | —    | —       | —       | —       | — |
| 51     | 0~623 | —    | —       | —       | —       | — |
| 54     | 0~660 | —    | 171~343 | 183~367 | 196~393 | — |
| 60     | 0~627 | —    | —       | —       | —       | — |

| 対応角度θ | 変形敷地対応セット |      | 図A[図B] |      | 図C   |      |
|-------|-----------|------|--------|------|------|------|
|       | 間口        | θ°   | 奥行50   | 奥行57 | 奥行50 | 奥行57 |
| 48    | —         | —    | —      | —    | —    | —    |
| 51    | —         | 0~7° | —      | —    | —    | —    |
| 54    | —         | —    | —      | —    | 2~4° | —    |
| 60    | —         | 0~6° | —      | —    | —    | —    |

| タイプ        | 名称                         | 型式        | 価格       | 手配数 | 手配数   |
|------------|----------------------------|-----------|----------|-----|-------|
| ワイドタイプ(注1) | 斜め切詰め用前枠(長さ=6050)          | UF-YNW1□  | ¥31,900  | 1   | —     |
|            | 斜め切詰め用後枠(長さ=6050)          | UF-YNW2□  | ¥30,000  | [1] | —     |
|            | 斜め切詰め用側枠(長さ=5750)          | UF-YNW3□  | ¥34,200  | —   | 1     |
|            | 側枠斜め切詰め用薄肉梁(長さ=5103・2本入)   | UF-YIW51□ | ¥67,100  | —   | 1(注2) |
|            | 側枠部分斜め切詰め用厚肉梁(長さ=5693・2本入) | UF-YIW57□ | ¥101,300 | —   | 1(注2) |

※1セット当たりの価格です。  
 ※末尾の□印を本体色記号(GL/DL/KL/SL)に読み替えてください。  
 (注1)側枠斜め切詰めする場合、標準の梁(間口48:¥55,000、間口51:¥55,600、間口54:¥56,200、間口57:¥58,100、間口60:¥63,700)を、切詰め専用の梁と入替えてください。  
 (注2)切詰め用梁には2種類あり、間口48・51および間口54サイズの奥行50では上表の"薄肉梁"、間口60および間口54サイズの奥行54・57では"厚肉梁"を手配してください。

### ■ジャンボタイプの場合(P11・P12)

| 切詰め範囲表 | 間口    |      | 図A・B |   | 図C |   |
|--------|-------|------|------|---|----|---|
|        | 奥行50  | 奥行57 | E    | F | F  | F |
| 72     | 0~745 | —    | —    | — | —  | — |
| 80     | 0~831 | —    | —    | — | —  | — |

| 対応角度θ | 変形敷地対応セット |      | 図A[図B] |      | 図C   |      |
|-------|-----------|------|--------|------|------|------|
|       | 間口        | θ°   | 奥行50   | 奥行57 | 奥行50 | 奥行57 |
| 72    | —         | 0~6° | —      | —    | —    | —    |
| 80    | —         | 0~6° | —      | —    | 2~4° | —    |

| タイプ         | 名称                   | 型式         | 価格       | 手配数 | 手配数 |
|-------------|----------------------|------------|----------|-----|-----|
| ジャンボタイプ     | 斜め切詰め用前枠(長さ=2700)    | UF-YNX1□   | ¥19,100  | 1   | —   |
|             | 斜め切詰め用後枠(長さ=2700)    | UF-YNX2□   | ¥18,400  | [1] | —   |
| ジャンボタイプ     | 斜め切詰め用前枠(長さ=6050)    | UF-YNW1□   | ¥31,900  | 1   | —   |
|             | 斜め切詰め用後枠(長さ=6050)    | UF-YNW2□   | ¥30,000  | [1] | —   |
|             | 斜め切詰め用側枠(長さ=5750)    | UF-YNW3□   | ¥34,200  | —   | 1   |
| ジャンボタイプ(注1) | 側枠斜め切詰め用薄肉梁(長さ=5714) | UF-YIX57A□ | ¥131,700 | —   | 2   |
|             | 側枠斜め切詰め用薄肉梁(長さ=2214) | UF-YIX22A□ | ¥105,500 | —   | 2   |
|             | 側枠斜め切詰め用厚肉梁(長さ=5714) | UF-YIX57B□ | ¥146,200 | —   | 2   |
|             | 側枠斜め切詰め用厚肉梁(長さ=2214) | UF-YIX22B□ | ¥113,400 | —   | 2   |

※1セット当たりの価格です。  
 ※末尾の□印を本体色記号(GL/DL/KL/SL)に読み替えてください。  
 (注1)側枠斜め切詰めする場合、標準の梁2セット分(7250:¥466,000、8050:¥499,800、7257:¥488,200、8057:¥522,000)を、切詰め専用の梁と入替えてください。

オプション 変形敷地対応セット 価格表 図面

# ストロング50(100)/ワイドストロング50(100)/ジャンボストロング50(100) 変形敷地(積雪50cm・積雪100cm)(入隅加工)対応セット

## ■入隅の場合

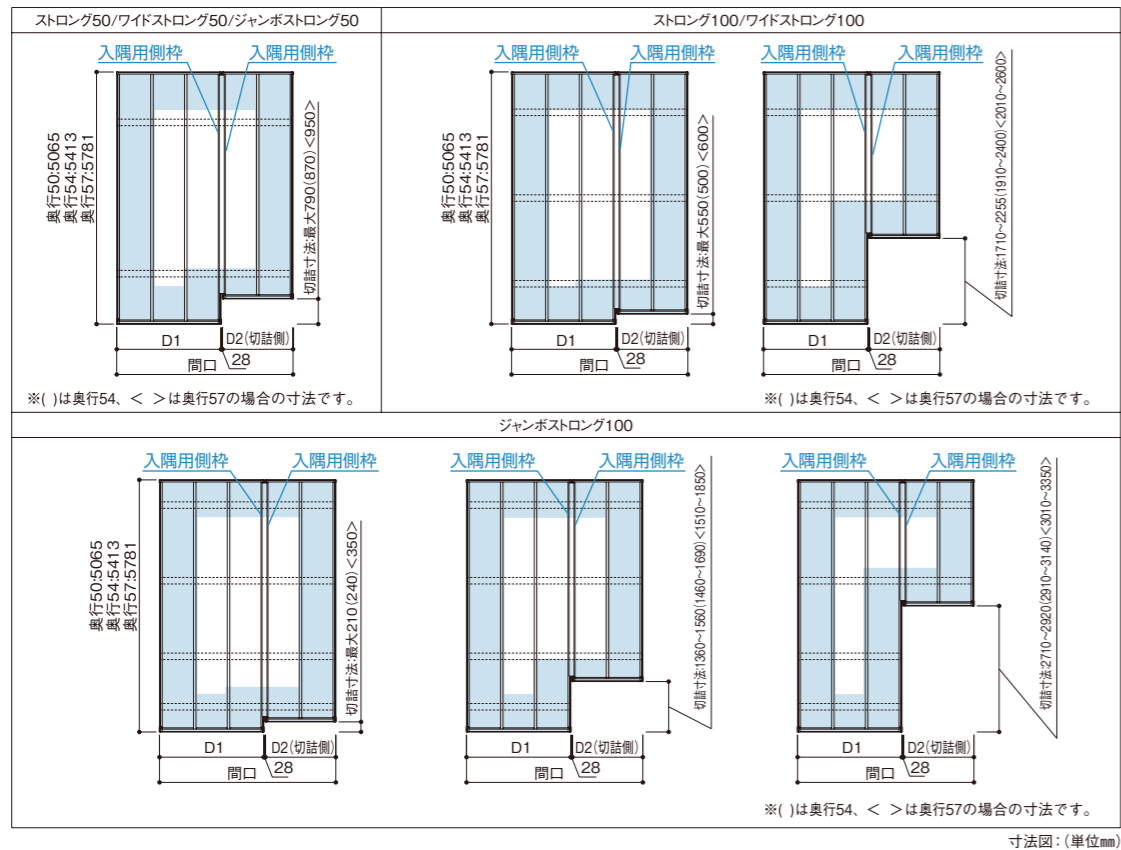

## ■ストロング50(100)/ワイドストロング50(100)/ジャンボストロング50(100)の場合

|       | 間口30(3035) |         | 間口48(4820) |         | 間口54(5420) |         | 間口60(6010) |         | 間口78(7800) |         |
|-------|------------|---------|------------|---------|------------|---------|------------|---------|------------|---------|
|       | D1         | D2(切詰側) | D1         | D2(切詰側) | D1         | D2(切詰側) | D1         | D2(切詰側) | D1         | D2(切詰側) |
| 1スパン  | 2440       | 567     | 4225       | 567     | 4750       | 642     | 5415       | 567     | 7205       | 567     |
| 2スパン  | 1845       | 1162    | 3630       | 1162    | 4080       | 1312    | 4820       | 1162    | 6610       | 1162    |
| 3スパン  | 1250       | 1757    | 3035       | 1757    | 3410       | 1982    | 4225       | 1757    | 5940       | 1832    |
| 4スパン  | 655        | 2352    | 2440       | 2352    | 2740       | 2652    | 3630       | 2352    | 5270       | 2502    |
| 5スパン  | —          | —       | 1845       | 2947    | 2070       | 3322    | 3035       | 2947    | 4600       | 3172    |
| 6スパン  | —          | —       | 1250       | 3542    | 1400       | 3992    | 2440       | 3542    | 3930       | 3842    |
| 7スパン  | —          | —       | 655        | 4137    | 730        | 4662    | 1845       | 4137    | 3260       | 4512    |
| 8スパン  | —          | —       | —          | —       | —          | —       | 1250       | 4732    | 2590       | 5182    |
| 9スパン  | —          | —       | —          | —       | —          | —       | 655        | 5327    | 1920       | 5852    |
| 10スパン | —          | —       | —          | —       | —          | —       | —          | —       | 1250       | 6522    |
| 11スパン | —          | —       | —          | —       | —          | —       | —          | —       | 655        | 7117    |

※間口方向はスパンごとの切詰となります。  
※柱移動はできません。

## 変形敷地 入隅加工 対応セット (積雪50cm・100cm)

| 奥行   | 型式         | 価格       |
|------|------------|----------|
| 50用  | UF-SYNW50□ | ¥106,800 |
| 54用* | UF-SYNW54□ | ¥109,200 |
| 57用  | UF-SYNW57□ | ¥111,400 |

※入隅加工対応セットには、雨樋セット(1セット)が同梱されています。  
※末尾の□印を本体色記号(GL/DL/KL/SL)に読み替えてください。

# ワイドタイプ/ジャンボタイプ(積雪20cm)変形敷地(入隅加工)対応セット

## ■入隅の場合

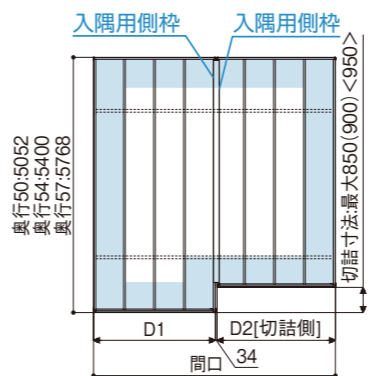

※( )は奥行54、< >は奥行57の場合の寸法です。

## 変形敷地 入隅加工 対応セット (積雪20cm)

| 奥行   | 型式         | 価格       |
|------|------------|----------|
| 50用  | UF-YNW450□ | ¥109,200 |
| 54用* | UF-YNW454□ | ¥116,200 |
| 57用  | UF-YNW457□ | ¥139,200 |

※入隅加工対応セットには、雨樋セット(1セット)が同梱されています。  
※奥行54用は「ワイドタイプ」のみの設定です。  
※末尾の□印を本体色記号(GL/DL/KL/SL)に読み替えてください。

## ■ワイドタイプ/ジャンボタイプの場合

|       | 間口48(4798) |         | 間口51(5098) |         | 間口54(5398) |         | 間口60(5988) |         | 間口72(7108) |         | 間口80(7928) |         |
|-------|------------|---------|------------|---------|------------|---------|------------|---------|------------|---------|------------|---------|
|       | D1         | D2(切詰側) | D1         | D2(切詰側) | D1         | D2(切詰側) | D1         | D2(切詰側) | D1         | D2(切詰側) | D1         | D2(切詰側) |
| 1スパン  | 4203       | 561     | 4503       | 561     | 4728       | 636     | 5393       | 561     | 6513       | 567     | 7333       | 561     |
| 2スパン  | 3608       | 1156    | 3908       | 1156    | 4058       | 1306    | 4798       | 1156    | 5918       | 1156    | 6663       | 1231    |
| 3スパン  | 3013       | 1751    | 3238       | 1826    | 3388       | 1976    | 4203       | 1751    | —          | —       | 5993       | 1901    |
| 4スパン  | 2418       | 2346    | 2568       | 2496    | 2718       | 2646    | 3608       | 2346    | 4578       | 2496    | —          | —       |
| 5スパン  | 1823       | 2941    | 1898       | 3166    | 2048       | 3316    | 3013       | 2941    | 3908       | 3166    | 4653       | 3241    |
| 6スパン  | 1228       | 3536    | 1228       | 3836    | 1378       | 3986    | 2418       | 3536    | 3238       | 3836    | 3983       | 3911    |
| 7スパン  | 633        | 4131    | 633        | 4431    | 708        | 4656    | 1823       | 4131    | 2568       | 4506    | 3313       | 4581    |
| 8スパン  | —          | —       | —          | —       | —          | —       | 1228       | 4726    | 1898       | 5176    | 2643       | 5251    |
| 9スパン  | —          | —       | —          | —       | —          | —       | —          | —       | 1228       | 5846    | 1973       | 5921    |
| 10スパン | —          | —       | —          | —       | —          | —       | —          | —       | 633        | 6441    | 1303       | 6591    |
| 11スパン | —          | —       | —          | —       | —          | —       | —          | —       | —          | —       | 633        | 7261    |

※ 部の屋根は、たて樋が片側1本から2本になります。  
※ジャンボタイプの前後接合部分の入隅納まりはできません。

## ■その他オプション

### 補助柱 価格表

| 標準柱・ロング柱兼用 | 1本入り | 型式 | R3-YS201H □ |
|------------|------|----|-------------|
|            |      | 価格 | ¥33,300     |
|            | 2本入り | 型式 | R3-YS202H □ |
|            |      | 価格 | ¥55,400     |
| 超ロング柱用     | 1本入り | 型式 | R3-YS201L □ |
|            |      | 価格 | ¥39,400     |
|            | 2本入り | 型式 | R3-YS202L □ |
|            |      | 価格 | ¥64,600     |

※価格は本体色に関係なく同一です。  
※末尾の□印を本体色記号(GL/DL/KL/SL)に読み替えてください。

### 枯葉よけネット 価格表

| レギュラー・ミニ用             | L=6750 | 型式 | R3-YR    |
|-----------------------|--------|----|----------|
|                       |        | 価格 | ¥14,600  |
| ワイド・ジャンボ・ストロング50/100用 | L=2000 | 型式 | UF-YR20K |
|                       |        | 価格 | ¥4,300   |
|                       | L=3000 | 型式 | UF-YR30K |
|                       |        | 価格 | ¥6,500   |

※本体サイズの水下側長さに合わせてお選びください。  
ワイド・ジャンボ・ストロング50/100用は長さを組合せて使用してください。

### 竿掛け(折たたみタイプ) 価格表

| 2本入り | 型式 | AR-WRKN55 □ |
|------|----|-------------|
|      | 価格 | ¥21,200     |

※本体がGL/ライトステン・SL/ライトシルバーの場合はG/ステンレー、DL/ライトブラウン・KL/ライトブラックの場合はK/ブラックをご使用ください。  
※物干し1本当たり15kg(1セット当たり30kg)以下でご使用ください。

### 車止めバー(ミニタイプ専用) 価格表

| 奥行22用 | 1本入り | 型式 | R3-YB22 □ |
|-------|------|----|-----------|
|       |      | 価格 | ¥13,200   |
| 奥行29用 | 1本入り | 型式 | R3-YB29 □ |
|       |      | 価格 | ¥16,100   |
| 奥行50用 | 1本入り | 型式 | R3-YB50 □ |
|       |      | 価格 | ¥35,800   |

※価格は本体色に関係なく同一です。※末尾の□印を本体色記号(GL/DL/KL/SL)に読み替えてください。  
※車止めバーは、本体同色のアルミ製になります。

### 屋根ふき材補強部品 価格表

| 積雪20cm用 | 8個入り/1台分 | 型式 | R3-YP8KL |
|---------|----------|----|----------|
|         |          | 価格 | ¥5,300   |

※強風時でも屋根材が外れにくくなります。積雪の見込まれる山間部などでも使用できます。レギュラータイプ専用オプションとなります。延長・連棟・Y合掌・合掌タイプの場合は2セット手配してください。ワイド・ジャンボ用には取付けできません。

### 追加たて雨樋 取付セット 価格表

| レギュラー・ミニ 1セット分       | (φ42たて樋・よび種・たて樋取付部品一式) | 価格 | ¥9,500  |
|----------------------|------------------------|----|---------|
| ワイド・ジャンボ・ストロング 1セット分 | (φ60たて樋・よび種・たて樋取付部品一式) |    | ¥15,200 |

※標準柱・ロング柱・超ロング柱ともに共通価格となります。  
※本体色カラーに合わせてお選びください。